

## ETIKETTEN FÜR NADELDRUCKER

Übersicht Materialien für Nadeldrucker . . . .	146
Farbbänder und Zubehör . . . . .	147 – 148
Etiketten-Übersicht nach Artikelnummer . . . . .	149 – 151
Etiketten-Übersicht nach Größe . . . . .	152 – 160

PermaShield-Markierer . . . . .	161
Klemmblockmarkierer nach Größe . . . . .	162 – 163
Selbstlaminiierende Draht- und Kabelmarkierer nach Größe . . . . .	164 – 169
Anhänger nach Größe . . . . .	170

Schläuche für die Draht- und Kabelmarkierung . . . . .	171 – 174
DuraSleeve Drahtmarkierungssystem . . . . .	175

# Übersicht Materialien für Nadeldrucker

Material	Max. Betriebs-temp. °C	Farbe	Oberfläche	Anwendung	Spezielle Eigenschaften
<b>Aluminiumfolie</b>					
B-184	130	Silber	Matt	Drahtmarkierung, allg. Kennzeichnung	Formanpassungsfähig, für raue Oberflächen geeignet
<b>Bradytag® Materialien</b>					
B-109 Polyethylen	49	Weiß	Matt	Allzweck-Anhänger	Reißfest und chemikalienbeständig
B-503 Gewebe	70	Weiß	Matt	Draht- und Kabelmarkierung	Entspricht UL94VTM-0 hinsichtlich selbstlöschender Eigenschaften <b>HF</b>
B-508 Nomex®	82	Weiß/Gelb	Matt	Hochleistungsfähiger Anhänger für Draht- und Kabelbündel	Computer-bedruckbare Anhänger, selbstverlöschend, Anhänger zur Kabelkennzeichnung
B-620 Polyester	120	Weiß	Matt	Allzweckmarkierung	Resistent gegen starke Lösungsmittel
<b>Transparentes Schutzlaminat</b>					
B-621 Polyester	120	Transparent	Matt	Computer-bedruckbares Schutzlaminat	Transparent
<b>Nylongewebe</b>					
B-499	90	Weiß	Matt	Kennzeichnung von Drähten und elektronischen Bauteilen	Permanenter Klebstoff <b>HF</b> 
<b>Papier</b>					
B-110	100	Weiß	Matt	Kennzeichnung von Drähten und elektronischen Bauteilen	Hervorragende Anpassungsfähigkeit
B-121	70	Weiß	Matt	Allgemeine Kennzeichnung	Ablösbarer Klebstoff
B-122	90	Weiß	Matt	Allgemeine Kennzeichnung	Etiketten zerstören sich selbst beim Ablösen
B-124	66	Weiß/Farbig	Matt	110 Klemmblockmarkierer	Erhältlich in grün, violett, gelb, blau, rot, braun, weiß, orange und grau
B-609	70	Weiß	Matt	Fälschungssichere Etiketten	Etiketten zerstören sich selbst beim Ablösen
<b>Polyester</b>					
B-164	130	Silber	Matt	Elektronische Bauteile	Widersteht Dampfphasen und Wellenlötungen
B-619	145	Weiß	Matt	Elektronische Bauteile, Barcode-Etikett	Kennzeichnung von Leiterplatten  
B-621	120	Transparent	Matt	Bedruckbares Schutzlaminat	Transparent
B-624	120	Weiß	Matt	Barcode-Etiketten	Für raue Oberflächen geeignet
B-673	145	Silber	Matt	Kennzeichnung elektronischer Bauteile (EPROM)	UV-undurchlässig, ablösbar, metallisiert
B-693	120	Silber	Matt	Typenschilder	Kostengünstiges, metallisiertes Material
B-969	145	Silber	Matt	Typenschilder, elektronische Bauteile	Metallisiert  
<b>Polyimid</b>					
B-652	300*	Beige	Matt	Ober- oder Unterseite für Leiterplatten für SMT oder Durchstecktechnik	Für extrem hohe Temperaturen geeignet
B-658	270*	Beige	Matt	Kennzeichnung von bedruckten Leiterplatten und Bauteilen	Etikett lässt sich rückstandslos entfernen, nachdem es hohen Temperaturen ausgesetzt wurde
<b>Polypropylen</b>					
B-389	100	Weiß	Matt	Drahtmarkierer	Bedruckbare, stabile Einschübe, die bedruckt und mithilfe von Haltern an einem Draht befestigt werden <b>HF</b>
<b>Schlauch-Materialien</b>					
B-319 Polyolefin	130	Weiß	Matt	Drahtmarkierer	Nicht wärmeschrumpfend
B-321 Polyolefin	120	Weiß/Gelb	Matt	Drahtmarkierer	Wärmeschrumpfender Schlauch
B-322 Polyolefin	120	Weiß/Gelb	Matt	Drahtkennzeichnung bei der Luftfahrt/Militär	Selbstverlöschend; entspricht MIL-S-85848
B-330 Polyolefin	120	Weiß	Matt	Drahtbündel, Leitungsrohre und installierte Kabel	Wärmeschrumpfende Folie mit computer-bedruckbarer Beschichtung und wärmeaktiviertem Klebstoff
B-341	130	Weiß	Matt	Drahtmarkierer	2:1 Schrumpfverhältnis, selbstverlöschend, entspricht MIL-I-23053/5 Klasse 1; MIL-M-81531; MIL-STD-202 Methode 215 und UL224 
B-342	130	Weiß/Gelb	Matt	Drahtmarkierer	3:1 Schrumpfverhältnis, selbstverlöschend, entspricht AMS-DTL-2353/5 Klasse 1, SAE AS 81531, MIL-STD-202 Methode 215 und UL224 
<b>Tedlar®</b>					
B-632	130	Weiß	Matt	Drahtmarkierer	Selbstverlöschend
B-637	135	Weiß/Gelb	Matt	Kabelkennzeichnung bei der Luftfahrt/Militär	Selbstverlöschend, entspricht MIL-M-87958
B-642	130	Weiß/Transp.	Matt	Selbstlaminiierend, Draht- und Kabelmarkierer	Äußerst abnutzungs- und schmierbeständig
<b>Vinylgewebe</b>					
B-502	80	Weiß	Matt	Drähte und elektronische Bauteile	Wiederablösbar
<b>Vinylfilm</b>					
B-292	70	Weiß/Transp.	Matt	Selbstlaminiierend, Draht- und Kabelmarkierer	Äußerst abnutzungs- und schmierbeständig  
B-607	70	Weiß	Matt	Fälschungssichere Etiketten	Etiketten zerstören sich selbst beim Ablösen

Tedlar® ist ein eingetragenes Warenzeichen von DuPont.  
Nomex® ist ein eingetragenes Warenzeichen von DuPont.

 \*Materialien mit UL-Zulassung.

 \*Materialien mit CSA-Zulassung.

**HF** Halogenfrei (DIN VDE 0472 Teil 815)

\*Weitere Informationen und eine komplette Auflistung dieser Materialien finden Sie auf Seite 227-228.

## Farbbänder für PermaSleeve™ Drahtmarkierer

Für eine gestochen scharfe Bedruckung von PermaSleeve-Markierern empfohlen - vor und nach Schrumpfung. Die Beschriftung von PermaSleeve-Markierern verwischt und verblasst nicht, ist chemikalienbeständig und für extreme Umfeldbedingungen geeignet. Sie entsprechen folgenden Standards: MIL-I-23053/5 Klasse 1, MIL-M-81531, MIL-STD-202F, METHODE 215 und UL224.

Artikelnummer	Beschreibung
R-5050	PS-PTR PermaSleeve Drucker
R-5100	BMXC-PS-PTR BradyMarker™ PermaSleeve Drucker
R-5300	ID PRO PermaSleeve Drucker
R-5380	PS-PTR-II PermaSleeve Drucker
R-5390	SLV-DAT-PTR Drucker PermaSleeve und Datab® Drucker

## Farbbänder der Serie 2000™ für Nadeldrucker

Die herausragende Farbbandserie 2000 von Brady bietet all das, was ein gewöhnliches Farbband nicht kann. Dieses Farbbandgewebe ist mit einer Hochleistungs-Tinte imprägniert, die schnell trocknet, weder verwischt, ausblutet, verblasst noch verläuft, wenn sie UV-Licht, Witterungen oder Lösungsmitteln ausgesetzt wird, wie z.B. 1,1,1-Trichlorethan, Isopropylalkohol, Skydrol® 500B und Super Agitene®.

Farbbänder der Serie 2000 sind für zahlreiche Drucker von IBM, Printronix, Centronix, DEC, Okidata und Epson geeignet. Sie sind auch als kundenspezifisches Produkt für viele andere Druckermodelle erhältlich. Bei Verwendung der leistungsstarken Farbbänder der Serie 2000 sollten Sie Ihren Drucker regelmäßig reinigen. Auf der nächsten Seite finden Sie das entsprechende Reinigungsset.

*Skydrol® ist ein eingetragenes Warenzeichen der Monsanto Company. Super Agitene® ist ein eingetragenes Warenzeichen der Graymills Corporation.*



Artikelnummer	Beschreibung
R-2001	C-Itoh CI-300 • DEC 6904 • IBM P300, P600, 6408 • Printronix 300P, 600, 3000, 6000, 6080, 9000, L150, L600, L9012 • MPV150, MZP3122, P300, P300 BM1717, P300XQ, P6240, P9012 • Serie 60 Z-ICOH C1800 • STD Diagnostic P300 Wallace 300 LPM • Weber Legitronic 50/55/60
R-2020	Adler SE 1000C • Facit 1850, 1860, 80, 85, 850, 4248 • IBM 82C, TEK 3, Selectric Typewriter, Selectric II 82, 85, 95 • Macintosh ImageWriter • Olympia 6010, 6020, 6510, 6610 • Royal SE 1000C, 6000, 5000C • Triumph Adler
R-2050	BradyPrinter™ PS • Citizen HSP-500, MSP-10, MSP-20, MSP-50 • Epson Action Printer 2000, 2500, T1000, 3210, 810, 8750F, Apex 80 • FX26E, FX80, FX800, FX85, FX850, FX86, FX86E, FX870, GX80 • LX 300, LX400, LX800, LX810, LX850, MX7080, MX80, MX800 • RX80, SX80, T1000 • Hewlett Packard 82905A, 92156A • Honeywell 4/20 • IBM 5125, M1724, Proprinter 5152 • NCR 7052, 7053, 8750

Artikelnummer	Beschreibung
R-2051	Alps 2000, P2000G • Citizen MSP-15, MSP-15E, MSP-45, MSP-55 • DM2015 • Epson 286E, FX100, FX100+, FX105, FX1050, FX185, FX286 • FX286E, FX 1000, FX 1170, LX1000, MX100, MX1000, MX1003, FX100 • RX100, RX1000, SX1050, Action Printer T-750 • Honeywell Italia 4/21, 4/23 • Olympia MP-136, NP36
R-2052	Epson 4000, 510, L1000, LQ400, LQ500, LQ510, LQ550 • LQ800, LQ850, LQ870, LQ870, Action Printer 3000, 4000, 5000, LQ800 • Genicom 20/GP20
R-2053	Citizen 224 • Epson Action Printer 4500, 5500, 5550, 1750 • LQ1000, LQ1010, LQ1050, LQ1070, LQ1070+, LQ 1170, LX1050
R-2072	BradyWriter II, III • Okidata 292 • Siemens 9011-18, 9011-28
R-2080	IBM 2380, 2381, 2390, 2391, PS-PTR-II, SLV-DAT-PTR
R-2081	Okidata 182, 192, 193, 320, 321
R-2082	Okidata 520, 521
R-2083	Panasonic KXP 1150/KXP 1695
R-2100	BMCX-Plus

## Farbbänder und Zubehör

### Farbbänder der Serie 5000™ für Nadeldrucker

Die Farbbänder der Serie 5000 besitzen eine abriebfeste Tinte und bieten somit eine dauerhafte Beschriftung, die weder verwischt, verblasst noch verschmiert, wenn sie UV-Licht, Chemikalien oder Gasen ausgesetzt wird. Diese Farbbänder von Brady sind für zahlreiche Panasonic- und Okidata-Drucker geeignet.

#### Farbbänder

Artikelnummer	Beschreibung
R-5007	Panasonic KX-P Drucker 1524, 1540, 1624, 155, 130, 140 • Rolland DGPR-2450
R-5009	Panasonic KX-P Drucker 1080, 1082, 1083, 1090, 1091, 1092, 1123, 1124, 1180, 1592, 1595, 1695, 110 • Rolland DGPR 1012, 1212, 1215, 1250, 9101
R-5074	Okidata Microline Drucker 172, 180, 182, 183, 192, 193, 320, 321, 194, 195

### Reinigungsset für Drucker

Mithilfe des Brady Reinigungssets bewahren Sie stets die hohe Druckleistung der BradyWriter™ und BradyMarker™ XC Drucker, LS2000, SLV-DAT und anderer Nadeldrucker.

Das Set enthält ozonfreundliche Reinigungsstifte, Pads zum Entfernen von Tinte, ein Reinigungsmittel, Reinigungstücher und Reinigungsbögen zum Säubern des Druckers sowie eine Anleitung zur Reinigung in fünf Sprachen.



Artikelnummer	Beschreibung
PCK-1	BMXC, LS2000, SLV-DAT Reinigungsset

## Übersichtstabelle der Drucker mit schmaler Druckbahn

Die Etiketten auf breitem Träger können nicht für Drucker mit schmaler Druckbahn (80 Spalten) verwendet werden. Identische Etiketten auf schmalen Träger sind nachstehend aufgeführt.

#### Etiketten auf breitem Träger

Artikelnummer	Technische Daten auf Seite
DAT-1-637	154
DAT-2-637	155
DAT-8-292	164
DAT-9-292	165
DAT-10-637	155
DAT-12-502	155
DAT-14-292	165
DAT-23-637	155
DAT-30-292	164
DAT-31-502	159
DAT-32-632	153
DAT-41-292	164
DAT-42-292	164
DAT-55-642	164

#### Etiketten auf schmalen Träger

Artikelnummer	Technische Daten auf Seite
DAT-49-637	154
DAT-72-637	152
DAT-63-292	164
DAT-75-292	152
DAT-73-637	155
DAT-64-502	155
DAT-65-292	165
DAT-74-637	155
DAT-66-292	164
DAT-67-502	153
DAT-68-632	153
DAT-69-292	164
DAT-70-292	164
DAT-71-642	164



Drucken Sie Ihre eigenen Drahtmarkierer vor Ort bei Bedarf (Abbildung: DAT-5-502)

# Etiketten-Übersicht nach Artikelnummer

## Serie DAT

### Datab®-Etiketten

Artikelnummer	Größe (mm)	Technische Daten auf Seite	Artikelnummer	Größe (mm)	Technische Daten auf Seite
DAT-1-637*	22,86 x 6,35	154	DAT-38-292-YL	50,80 x 57,15	167
DAT-2-637*	31,75 x 9,53	155	DAT-39-292	25,40 x 95,25	167
DAT-3-637	38,10 x 19,05	158	DAT-39-292-BL	25,40 x 95,25	167
DAT-4-637	38,10 x 19,05	158	DAT-39-292-BR	25,40 x 95,25	167
DAT-5-499	20,32 x 36,50	154	DAT-39-292-GR	25,40 x 95,25	167
DAT-5-502	20,32 x 36,50	154	DAT-39-292-GY	25,40 x 95,25	167
DAT-6-632	20,32 x 36,50	154	DAT-39-292-OR	25,40 x 95,25	167
DAT-7-292	20,32 x 36,50	164	DAT-39-292-PL	25,40 x 95,25	167
DAT-8-292*	48,26 x 80,95	164	DAT-39-292-RD	25,40 x 95,25	167
DAT-9-292*	50,80 x 150,80	165	DAT-39-292-YL	25,40 x 95,25	167
DAT-10-637*	31,75 x 9,53	155	DAT-40-292	50,80 x 95,25	167
DAT-11-499	25,40 x 9,53	155	DAT-40-292-BL	50,80 x 95,25	167
DAT-11-502	25,40 x 9,53	155	DAT-40-292-BR	50,80 x 95,25	167
DAT-12-502*	50,80 x 9,53	155	DAT-40-292-GR	50,80 x 95,25	167
DAT-13-502	76,20 x 9,53	156	DAT-40-292-GY	50,80 x 95,25	167
DAT-14-292*	50,80 x 188,90	165	DAT-40-292-OR	50,80 x 95,25	167
DAT-15-502	16,51 x 5,08	153	DAT-40-292-PL	50,80 x 95,25	167
DAT-16-607	16,51 x 5,08	153	DAT-40-292-RD	50,80 x 95,25	167
DAT-17-619	16,51 x 5,08	153	DAT-40-292-YL	50,80 x 95,25	167
DAT-18-499	25,40 x 12,70	154	DAT-41-292*	25,40 x 150,80	164
DAT-18-502	25,40 x 12,70	154	DAT-42-292*	25,40 x 188,50	164
DAT-19-607	25,40 x 12,70	154	DAT-43-502	12,70 x 11,10	153
DAT-20-619	25,40 x 12,70	154	DAT-45-619	12,70 x 11,10	153
DAT-23-637*	31,75 x 9,53	155	DAT-46-969	12,70 x 11,10	153
DAT-24-502	12,70 x 36,50	153	DAT-47-969	25,40 x 12,70	154
DAT-25-502	19,05 x 6,35	153	DAT-48-693	38,10 x 19,05	158
DAT-26-607	19,05 x 6,35	153	DAT-48-969	38,10 x 19,05	158
DAT-27-619	19,05 x 6,35	153	DAT-49-637	22,86 x 6,35	154
DAT-28-121	38,10 x 6,35	158	DAT-50-652	22,86 x 6,35	154
DAT-29-502	38,10 x 6,35	158	DAT-51-619	25,40 x 9,53	155
DAT-30-292*	12,70 x 19,05	164	DAT-52-642	20,32 x 36,50	164
DAT-31-502*	12,70 x 19,05	153	DAT-53-642	12,70 x 36,50	166
DAT-32-632*	12,70 x 19,05	153	DAT-54-642	25,40 x 36,50	166
DAT-33-292	12,70 x 36,50	166	DAT-55-642*	12,70 x 19,05	164
DAT-34-292	25,40 x 36,50	166	DAT-56-637	16,51 x 5,08	153
DAT-34-292-BL	25,40 x 36,50	166	DAT-57-637	25,40 x 12,70	154
DAT-34-292-BR	25,40 x 36,50	166	DAT-58-652	16,51 x 5,08	153
DAT-34-292-GR	25,40 x 36,50	166	DAT-59-652	25,40 x 12,70	154
DAT-34-292-GY	25,40 x 36,50	166	DAT-60-619	22,86 x 6,35	154
DAT-34-292-OR	25,40 x 36,50	166	DAT-63-292	48,26 x 80,95	164
DAT-34-292-PL	25,40 x 36,50	166	DAT-64-502	50,80 x 9,53	155
DAT-34-292-RD	25,40 x 36,50	166	DAT-65-292	50,80 x 188,90	165
DAT-34-292-YL	25,40 x 36,50	166	DAT-66-292	12,70 x 19,05	164
DAT-35-292	50,80 x 36,50	167	DAT-67-499	12,70 x 19,05	153
DAT-36-292	19,05 x 44,45	164	DAT-67-502	12,70 x 19,05	153
DAT-37-292	25,40 x 57,15	166	DAT-68-632	12,70 x 19,05	153
DAT-37-292-BL	25,40 x 57,15	166	DAT-69-292	25,40 x 150,80	164
DAT-37-292-BR	25,40 x 57,15	166	DAT-69-292-BL	25,40 x 150,80	164
DAT-37-292-GR	25,40 x 57,15	166	DAT-69-292-BR	25,40 x 150,80	164
DAT-37-292-GY	25,40 x 57,15	166	DAT-69-292-GR	25,40 x 150,80	164
DAT-37-292-OR	25,40 x 57,15	166	DAT-69-292-GY	25,40 x 150,80	164
DAT-37-292-PL	25,40 x 57,15	166	DAT-69-292-OR	25,40 x 150,80	164
DAT-37-292-RD	25,40 x 57,15	166	DAT-69-292-PL	25,40 x 150,80	164
DAT-37-292-YL	25,40 x 57,15	166	DAT-69-292-RD	25,40 x 150,80	164
DAT-38-292	50,80 x 57,15	167	DAT-69-292-YL	25,40 x 150,80	164
DAT-38-292-BL	50,80 x 57,15	167	DAT-70-292	25,40 x 188,90	164
DAT-38-292-BR	50,80 x 57,15	167	DAT-71-642	12,70 x 19,05	164
DAT-38-292-GR	50,80 x 57,15	167	DAT-72-637	31,75 x 9,53	155
DAT-38-292-GY	50,80 x 57,15	167	DAT-73-637	31,75 x 9,53	155
DAT-38-292-OR	50,80 x 57,15	167	DAT-74-637	31,75 x 9,53	155
DAT-38-292-PL	50,80 x 57,15	167			
DAT-38-292-RD	50,80 x 57,15	167			

\* Breiter Träger. Kann nicht in Druckern mit schmaler Druckbahn (80 Spalten) verwendet werden.  
Identische Etiketten für eine schmale Druckbahn finden Sie auf Seite 153.

# Etiketten-Übersicht nach Artikelnummer

## Serie DAT

### Datab®-Etiketten

Artikelnummer	Größe (mm)	Technische Daten auf Seite	Artikelnummer	Größe (mm)	Technische Daten auf Seite
DAT-75-292	50,80 x 150,80	165	DAT-135-164	22,86 x 6,35	154
DAT-77-969	50,80 x 22,86	155	DAT-137-502	7,62 x 19,05	152
DAT-78-969	76,20 x 22,86	156	DAT-138-632	7,62 x 19,05	152
DAT-79-969	50,80 x 36,50	155	DAT-139-292	7,62 x 19,05	166
DAT-80-969	76,20 x 36,50	156	DAT-140-502	7,62 x 23,80	152
DAT-81-969	99,06 x 36,50	156	DAT-141-632	7,62 x 23,80	152
DAT-82-969	76,20 x 48,26	156	DAT-142-292	7,62 x 23,80	166
DAT-83-502	25,40 x 19,05	155	DAT-143-502	12,70 x 23,80	153
DAT-84-632	25,40 x 19,05	155	DAT-144-632	12,70 x 23,80	153
DAT-85-292	25,40 x 19,05	166	DAT-145-292	12,70 x 23,80	166
DAT-87-632	25,40 x 36,50	159	DAT-146-502	20,32 x 23,80	154
DAT-88-969	16,51 x 5,08	153	DAT-147-632	20,32 x 23,80	154
DAT-89-969	19,05 x 6,35	153	DAT-148-292	20,32 x 23,80	166
DAT-90-619	16,51 x 5,08	159	DAT-149-502	25,40 x 23,80	155
DAT-92-619	19,05 x 6,35	159	DAT-150-632	25,40 x 23,80	155
DAT-95-619	22,86 x 6,35	159	DAT-151-292	25,40 x 23,80	166
DAT-96-652	19,05 x 6,35	153	DAT-157-502	0,312 (7,92) Einschübe	162
DAT-97-673	25,40 x 12,70	154	DAT-158-502	0,375 (9,53) Einschübe	162
DAT-98-673	12,70 x 11,10	153	DAT-159-292	50,80 x 214,30	165
DAT-99-637	25,40 x 12,70	154	DAT-159-292-BL	50,80 x 214,30	165
DAT-100-502	9,53 x 50,30 m	162	DAT-159-292-BR	50,80 x 214,30	165
DAT-101-652	20,32 x 5,08	157	DAT-159-292-GR	50,80 x 214,30	165
DAT-102-619	20,32 x 5,08	157	DAT-159-292-GY	50,80 x 214,30	165
DAT-103-652	20,32 x 12,70	157	DAT-159-292-OR	50,80 x 214,30	165
DAT-104-619	20,32 x 12,70	157	DAT-159-292-PL	50,80 x 214,30	165
DAT-105-110	20,32 x 12,70	157	DAT-159-292-RD	50,80 x 214,30	165
DAT-106-652	7,62 x 7,62	157	DAT-159-292-YL	50,80 x 214,30	165
DAT-108-619	7,62 x 7,62	157	DAT-160-502	28,58 x 13,46	155
DAT-109-658	16,51 x 5,08	153	DAT-161-637	19,05 x 6,35	153
DAT-110-658	19,05 x 6,35	153	DAT-162-292	215,90 x 50,80	168
DAT-114-673	9,53 x 9,53	152	DAT-164-969	25,40 x 12,70	160
DAT-115-652	9,53 x 9,53	152	DAT-169-621	190,50 x 12,70	163
DAT-116-658	9,53 x 9,53	152	DAT-170-969	40,64 x 9,53	155
DAT-117-607	9,53 x 9,53	152	DAT-171-652	12,70 x 11,10	153
DAT-118-619	9,53 x 9,53	152	DAT-173-619	6,35 x 6,35	157
DAT-119-502	9,53 x 9,53	152	DAT-177-124	200,66 x 12,04	163
DAT-124-502	19,05 x 6,35	154	DAT-177-124-BL	200,66 x 12,04	163
DAT-125-607	19,05 x 6,35	154	DAT-177-124-BR	200,66 x 12,04	163
DAT-126-619	19,05 x 6,35	154	DAT-177-124-GR	200,66 x 12,04	163
DAT-128-652	19,05 x 6,35	154	DAT-177-124-GY	200,66 x 12,04	163
DAT-132-637	22,86 x 6,35	154	DAT-177-124-OR	200,66 x 12,04	163
DAT-133-652	22,86 x 6,35	154	DAT-177-124-PL	200,66 x 12,04	163
DAT-134-619	22,86 x 6,35	154	DAT-177-124-RD	200,66 x 12,04	163
			DAT-177-124-YL	200,66 x 12,04	163
			DAT-179-619	10,16 x 5,08	153
			DAT-181-619	25,40 x 6,35	154
			DAT-185-292	25,40 x 63,50	164
			DAT-186-292	38,10 x 63,50	164
			DAT-187-292	25,40 x 101,60	164
			DAT-188-292	38,10 x 101,60	164

# Etiketten-Übersicht nach Artikelnummer

## Serie 3PS, PS

### PermaSleeve™ Drahtmarkierer

Artikelnummer	Etikettengröße (mm) Breite x Höhe	Technische Daten auf Seite
3PS-094-2-WT	50,80 x 4,60	174
3PS-094-2-WT-S	50,80 x 4,60	174
3PS-125-2-WT	50,80 x 6,00	174
3PS-125-2-WT-S	50,80 x 6,00	174
3PS-187-2-WT	50,80 x 8,50	174
3PS-187-2-WT-S	50,80 x 8,50	174
3PS-250-2-WT	50,80 x 11,15	174
3PS-250-2-WT-S	50,80 x 11,15	174
3PS-375-2-WT	50,80 x 16,40	174
3PS-375-2-WT-S	50,80 x 16,40	174
3PS-500-2-WT	50,80 x 21,60	174
3PS-500-2-WT-S	50,80 x 21,60	174
3PS-094-2-YL	50,80 x 4,60	174
3PS-125-2-YL	50,80 x 6,00	174
3PS-187-2-YL	50,80 x 8,50	174
3PS-250-2-YL	50,80 x 11,15	174
3PS-375-2-YL	50,80 x 16,40	174
3PS-500-2-YL	50,80 x 21,60	174
PS-1000-2-WT	50,80 x 42,16	174
PS-1000-2-BK-S	50,80 x 42,16	174

## Serie BC DAT

### Datab®-Barcodeetiketten

Artikelnummer	Etikettengröße (mm) Breite x Höhe	Technische Daten auf Seite
BCDAT-1-609	50,80 x 22,86	155
BCDAT-1-619	50,80 x 22,86	155
BCDAT-2-609	76,20 x 22,86	156
BCDAT-2-619	76,20 x 22,86	156
BCDAT-3-609	50,80 x 36,50	155
BCDAT-3-619	50,80 x 36,50	155
BCDAT-4-609	76,20 x 36,50	156
BCDAT-4-619	76,20 x 36,50	156
BCDAT-5-609	99,06 x 36,50	156
BCDAT-5-619	99,06 x 36,50	156
BCDAT-6-609	76,20 x 48,26	156
BCDAT-6-619	76,20 x 48,26	156
BCDAT-8-619	38,10 x 6,35	155
BCDAT-8-652	38,10 x 6,35	155
BCDAT-9-619	50,80 x 6,35	155
BCDAT-9-652	50,80 x 6,35	155
BCDAT-10-619	50,80 x 9,53	155
BCDAT-10-652	50,80 x 9,53	155
BCDAT-11-619	76,20 x 9,53	156
BCDAT-11-652	76,20 x 9,53	156
BCDAT-12-619	38,10 x 19,05	158

## Serie BT

### BradyTag®-Anhänger

Artikelnummer	Etikettengröße (mm) Breite x Höhe	Technische Daten auf Seite
BT-109-W-2037	95,25 x 50,80	170
BT-109-W-2547	120,65 x 63,50	170
BT-109W-3060-1	76,20 x 152,40	170
BT-508-W-2050	50,80 x 12,70	170
BT-508-YL-2050	50,80 x 12,70	170
BT-508-W-2075	50,80 x 19,05	170
BT-508-YL-2075	50,80 x 19,05	170
BT-7597W-2050	50,80 x 12,70	170

## Serie CT

### BradyTag®-Anhänger

Artikelnummer	Etikettengröße (mm) Breite x Höhe	Technische Daten auf Seite
CT-1	114,30 x 25,40	169

## Serie PSL

### PermaShield™-Markierer

Artikelnummer	Etikettengröße (mm) Breite x Höhe	Technische Daten auf Seite
PSL-1-619	25,40 x 12,70	161
PSL-1-969	25,40 x 12,70	161
PSL-2-619	38,10 x 19,05	161
PSL-2-969	38,10 x 19,05	161
PSL-3-619	50,80 x 25,40	161
PSL-3-969	50,80 x 25,40	161

## Serie RCM

### Kabelmarkierer im Rollenformat

Artikelnummer	Etikettengröße (mm) Breite x Höhe	Technische Daten auf Seite
RCM-330-2.0-WT	50,80 x 30,48 m	168
RCM-330-2.0-YL	50,80 x 30,48 m	168
RCM-637-1.0-WT	25,40 x 30,48 m	168
RCM-637-1.0-YL	25,40 x 30,48 m	168
RCM-637-1.5-WT	38,10 x 30,48 m	168
RCM-637-1.5-YL	38,10 x 30,48 m	168
RCM-637-2.0-WT	50,80 x 30,48 m	168
RCM-637-2.0-YL	50,80 x 30,48 m	168

## Serie SLDAT

### Datab®-Markierer mit Warnung vor statischer Entladung

Artikelnummer	Etikettengröße (mm) Breite x Höhe	Technische Daten auf Seite
SLDAT-1-502	25,40 x 12,70	160
SLDAT-1-619	25,40 x 12,70	160

## Serie SLSH

### Selbstlaminierende Datab®-Etiketten

Artikelnummer	Etikettengröße (mm) Breite x Höhe	Technische Daten auf Seite
SLSH-0515	12,70 x 36,50	166
SLSH-1015	25,40 x 36,50	166
SLSH-2015	50,80 x 36,50	167
SLSH-10225	25,40 x 57,15	166
SLSH-10375	25,40 x 95,25	167
SLSH-20225	50,80 x 57,15	167
SLSH-20375	50,80 x 95,25	167

# Etiketten-Übersicht nach Größe

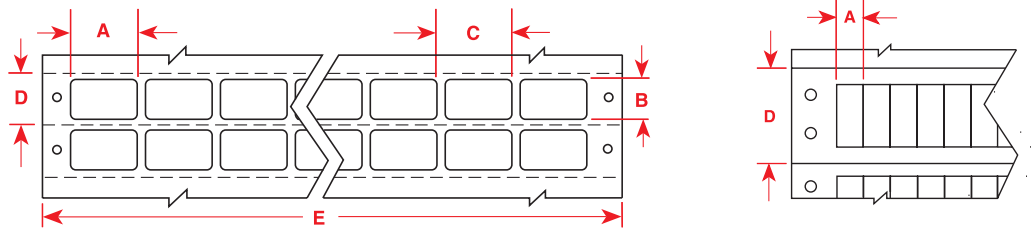

**DAT-137-502-10**

- Nadeldrucker-technik
- Stanzung # 137  
7,62 mm x 19,05 mm  
Typenschild
- Verpackungseinheit,  
10.000
- Material B-502, Weiß  
Vinylgewebe

## Zusammensetzung der Artikelnummer:

Die meisten Artikelnummer für bedruckbare Etiketten setzen sich aus vier Elementen zusammen:

Der erste Code zeigt die Drucktechnik an, der zweite Code das Format (falls zutreffend), der dritte Code das Brady Material (falls zutreffend) und der letzte Code die Verpackungseinheit.

Artikelnummer	Stück pro Packung	Material	Farbe	Etiketten pro Reihe	Etikettenbreite (mm) A	Etikettenhöhe (mm) B	Horizontaler Vorschub (mm) C	Vertikaler Vorschub (mm) D	Bahnbreite (mm) E
<b>Etikettenbreite 7,62 mm – 6 oder 8 Zeilen pro Zoll – Rechteckig</b>									
DAT-137-502-10	10.000	Vinylgewebe	Weiß	16	7,62	19,05	7,62	25,40	147,32
DAT-138-632-10	10.000	Polyvinylfluorid	Weiß	16	7,62	19,05	7,62	25,40	147,32
DAT-140-502-10	10.000	Vinylgewebe	Weiß	16	7,62	23,80	7,62	25,40	147,32
DAT-141-632-10	10.000	Tedlar	Weiß	16	7,62	23,80	7,62	25,40	147,32
<b>Etikettenbreite 9,53 mm – 6 oder 8 Zeilen pro Zoll</b>									
DAT-114-673-10	10.000	Polyester	Weiß	16	9,53	9,53	12,70	12,70	226,06
DAT-115-652-10	10.000	Polyimid	Beige	16	9,53	9,53	12,70	12,70	226,06
DAT-116-658-10	10.000	Polyimid	Beige	16	9,53	9,53	12,70	12,70	226,06
DAT-117-607-10	10.000	Fälschungssicherer Vinyl	Weiß	16	9,53	9,53	12,70	12,70	226,06
DAT-118-619-10	10.000	Polyester	Weiß	16	9,53	9,53	12,70	12,70	226,06
DAT-119-502-10	10.000	Vinylgewebe	Weiß	16	9,53	9,53	12,70	12,70	226,06

**Hinweis:** Die in der Tabelle aufgeführten Etiketten sind nach Breite, Höhe, 3-stelliger Materialnummer (in der Artikelnummer enthalten) und Stanznummer (in der Artikelnummer enthalten) geordnet.

# Etiketten-Übersicht nach Größe

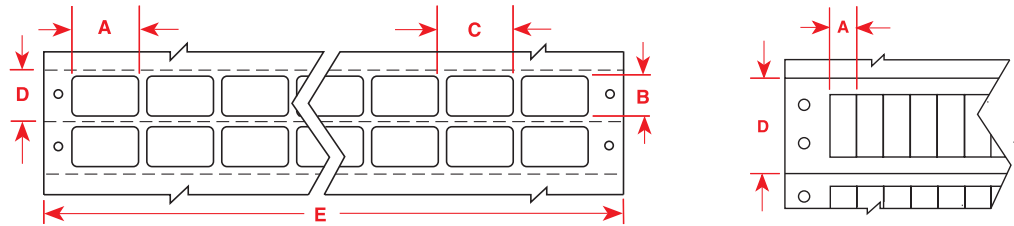

Artikelnummer	Stück pro Packung	Material	Farbe	Etiketten pro Reihe	Etikettenbreite (mm) A	Etikettenhöhe (mm) B	Horizontaler Vorschub (mm) C	Vertikaler Vorschub (mm) D	Bahnbreite (mm) E
<b>Etikettenbreite 10,16 mm – 6 oder 8 Zeilen pro Zoll</b>									
DAT-179-619-10	10.000	Polyester	Weiß	16	10,16	5,08	12,70	6,35	226,06
<b>Etikettenbreite 12,70 mm – 6 oder 8 Zeilen pro Zoll</b>									
DAT-67-499-10	10.000	Nylongewebe	Weiß	12	12,70	19,05	15,24	25,40	205,74
DAT-67-502-10	10.000	Vinylgewebe	Weiß	12	12,70	19,05	15,24	25,40	205,74
DAT-68-632-10	10.000	Tedlar®	Weiß	12	12,70	19,05	15,24	25,40	205,74
DAT-31-502*-10	10.000	Vinylgewebe	Weiß	14	12,70	19,05	15,24	25,40	236,22
DAT-32-632*-10	10.000	Tedlar®	Weiß	14	12,70	19,05	15,24	25,40	236,22
DAT-24-502-10	10.000	Vinylgewebe	Weiß	12	12,70	36,50	15,24	38,10	205,74
<b>Etikettenbreite 12,70 mm – 6 oder 8 Zeilen pro Zoll —Rechteckig</b>									
DAT-43-502-10	10.000	Vinylgewebe	Weiß	16	12,70	11,10	12,70	12,70	228,60
DAT-45-619-10	10.000	Polyester	Weiß	16	12,70	11,10	12,70	12,70	228,60
DAT-46-693-10	10.000	Metallisierter Polyester	Silber	16	12,70	11,10	12,70	12,70	228,60
DAT-46-969-10	10.000	Metallisierter Polyester	Silber	16	12,70	11,10	12,70	12,70	228,60
DAT-98-673-10	10.000	Polyester	Silber	16	12,70	11,10	12,70	12,70	228,60
DAT-143-502-10	10.000	Vinylgewebe	Weiß	16	12,70	23,80	12,70	25,40	228,60
DAT-144-632-10	10.000	Tedlar®	Weiß	16	12,70	23,80	12,70	25,40	228,60
DAT-171-652-10	10.000	Polyimid	Beige	16	12,70	11,10	12,70	12,70	228,60
<b>Etikettenbreite 16,51 mm – 6 oder 8 Zeilen pro Zoll</b>									
DAT-15-502-1-10	10.000	Vinylgewebe	Weiß	10	16,51	5,08	20,32	6,35	224,79
DAT-16-607-10	10.000	Fälschungssicheres Vinyl	Weiß	10	16,51	5,08	20,32	6,35	224,79
DAT-17-619-10	10.000	Polyester	Weiß	10	16,51	5,08	20,32	6,35	224,79
DAT-56-637-10	10.000	Tedlar®	Weiß	10	16,51	5,08	20,32	6,35	224,79
DAT-58-652-10	10.000	Polyimid	Beige	10	16,51	5,08	20,32	6,35	224,79
DAT-88-969-10	10.000	Polyester	Silber	10	16,51	5,08	20,32	6,35	224,79
DAT-109-658-10	10.000	Polyimid	Beige	10	16,51	5,08	20,32	6,35	224,79
<b>Etikettenbreite 19,05 mm – 6 oder 8 Zeilen pro Zoll</b>									
DAT-25-502-10	10.000	Vinylgewebe	Weiß	9	19,05	6,35	22,86	8,46	228,60
DAT-26-607-10	10.000	Fälschungssicheres Vinyl	Weiß	9	19,05	6,35	22,86	8,46	228,60
DAT-27-619-10	10.000	Polyester	Weiß	9	19,05	6,35	22,86	8,46	228,60
DAT-89-969-10	10.000	Polyester	Silber	9	19,05	6,35	22,86	8,46	228,60
DAT-96-652-10	10.000	Polyimid	Beige	9	19,05	6,35	22,86	8,46	228,60
DAT-110-658-10	10.000	Polyimid	Beige	9	19,05	6,35	22,86	8,46	228,60
DAT-161-637-10	10.000	Tedlar®	Weiß	9	19,05	6,35	22,86	8,46	228,60

Tedlar® ist ein eingetragenes Warenzeichen von DuPont.

\* Diese Größe kann nicht in Druckern mit schmaler Druckbahn (80 Spalten) verwendet werden. Identische Etiketten für eine schmale Druckbahn finden Sie auf Seite 153.

**Hinweis:** Die in der Tabelle aufgeführten Etiketten sind nach Breite, Höhe, 3-stelliger Materialnummer (in der Artikelnummer enthalten) und Stanzzahl (in der Artikelnummer enthalten) geordnet.

# Etiketten-Übersicht nach Größe

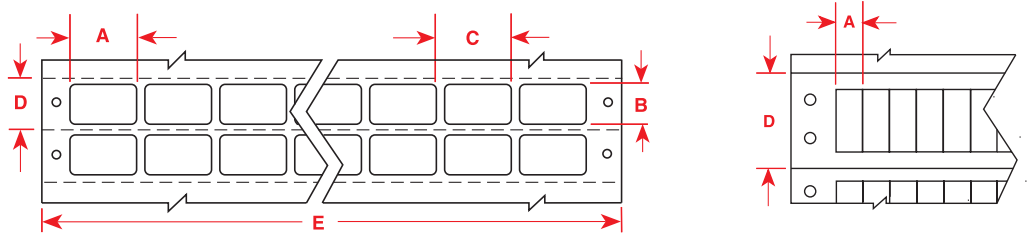

Artikelnummer	Stück pro Packung	Material	Farbe	Etiketten pro Reihe	Etikettenbreite (mm) A	Etikettenhöhe (mm) B	Horizontaler Vorschub (mm) C	Vertikaler Vorschub (mm) D	Bahnbreite (mm) E
<b>Etikettenbreite 19,05 mm – 8 oder 8 Zeilen pro Zoll</b>									
DAT-124-502-10	10.000	Vinylgewebe	Weiß	9	19,05	6,35	22,86	9,53	228,60
DAT-125-607-10	10.000	Fälschungssicheres Vinyl	Weiß	9	19,05	6,35	22,86	9,53	228,60
DAT-126-619-10	10.000	Polyester	Weiß	9	19,05	6,35	22,86	9,53	228,60
DAT-128-652-10	10.000	Polyimid	Beige	9	19,05	6,35	22,86	9,53	228,60
<b>Etikettenbreite 20,32 mm – 6 oder 8 Zeilen pro Zoll</b>									
DAT-5-499-10	10.000	Nylongewebe	Weiß	6	20,32	36,50	22,86	38,10	160,02
DAT-5-502-10	10.000	Vinylgewebe	Weiß	6	20,32	36,50	22,86	38,10	160,02
DAT-6-632-10	10.000	Tedlar®	Weiß	6	20,32	36,50	22,86	38,10	160,02
<b>Etikettenbreite 20,32 mm – 6 oder 8 Zeilen pro Zoll – Rechteckig</b>									
DAT-146-502-10	10.000	Vinylgewebe	Weiß	10	20,32	23,80	20,32	25,40	228,60
DAT-147-632-10	10.000	Polyvinylfluorid	Weiß	10	20,32	23,80	20,32	25,40	228,60
<b>Etikettenbreite 22,86 mm – 6 oder 8 Zeilen pro Zoll</b>									
DAT-1-637-10*	10.000	Tedlar®	Weiß	10	22,86	6,35	25,40	8,46	276,86
DAT-49-637-10	10.000	Tedlar®	Weiß	8	22,86	6,35	25,40	8,46	276,86
DAT-50-652-10	10.000	Polyimid	Beige	8	22,86	6,35	25,40	8,46	276,86
DAT-60-619-10	10.000	Polyester	Weiß	8	22,86	6,35	25,40	8,46	276,86
<b>Etikettenbreite 22,86 mm – 8 oder 8 Zeilen pro Zoll</b>									
DAT-132-637-10	10.000	Tedlar®	Weiß	8	22,86	6,35	25,40	9,53	226,06
DAT-133-652-10	10.000	Polyimid	Beige	8	22,86	6,35	25,40	9,53	226,06
DAT-134-619-10	10.000	Polyester	Weiß	8	22,86	6,35	25,40	9,53	226,06
<b>Etikettenbreite 25,40 mm – 6 oder 8 Zeilen pro Zoll</b>									
DAT-18-499-10	10.000	Nylongewebe	Weiß	7	25,40	12,70	27,94	16,94	218,44
DAT-18-502-10	10.000	Vinylgewebe	Weiß	7	25,40	12,70	27,94	16,94	218,44
DAT-19-607-10	10.000	Fälschungssicheres Vinyl	Weiß	7	25,40	12,70	27,94	16,94	218,44
DAT-20-619-10	10.000	Polyester	Weiß	7	25,40	12,70	27,94	16,94	218,44
DAT-47-969-10	10.000	Metallisierter Polyester	Silber	7	25,40	12,70	27,94	16,94	218,44
DAT-57-637-10	10.000	Polyvinylfluorid	Weiß	7	25,40	12,70	27,94	16,94	218,44
DAT-59-652-10	10.000	Polyimid	Beige	7	25,40	12,70	27,94	16,94	218,44
DAT-97-673-10	10.000	Polyester	Weiß	7	25,40	12,70	27,94	16,94	218,44
DAT-99-637-10	10.000	Tedlar®	Gelb	7	25,40	12,70	27,94	16,94	218,44
DAT-181-619-10	10.000	Polyester	Weiß	7	25,40	12,70	27,94	16,94	218,44

\* Diese Größe kann nicht in Druckern mit schmaler Druckbahn (80 Spalten) verwendet werden. Identische Etiketten für eine schmale Druckbahn finden Sie auf Seite 158.

**Hinweis:** Die in der Tabelle aufgeführten Etiketten sind nach Breite, Höhe, 3-stelliger Materialnummer (in der Artikelnummer enthalten) und Stanzznummer (in der Artikelnummer enthalten) geordnet.

# Etiketten-Übersicht nach Größe

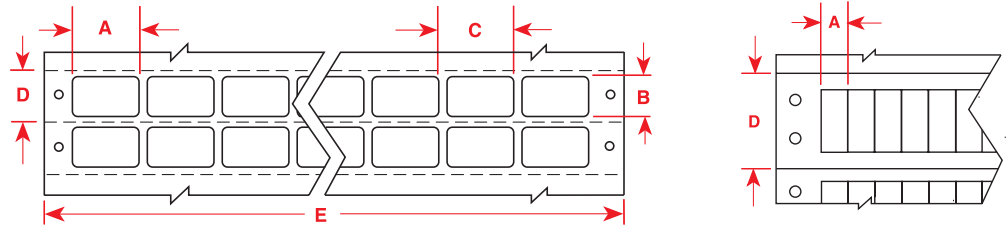

Artikelnummer	Stück pro Packung	Material	Farbe	Etiketten pro Reihe	Etikettenbreite (mm) A	Etikettenhöhe (mm) B	Horizontaler Vorschub (mm) C	Vertikaler Vorschub (mm) D	Bahnbreite (mm) E
<b>Etikettenbreite 25,40 mm – 6 oder 8 Zeilen pro Zoll</b>									
DAT-11-499-10	10.000	Nylongewebe	Weiß	7	25,40	9,53	27,94	12,70	218,44
DAT-11-502-10	10.000	Vinylgewebe	Weiß	7	25,40	9,53	27,94	12,70	218,44
DAT-51-619-10	10.000	Polyester	Weiß	7	25,40	9,53	27,94	12,70	218,44
DAT-83-502-10	10.000	Vinylgewebe	Weiß	7	25,40	9,53	27,94	12,70	218,44
DAT-84-632-10	10.000	Tedlar®	Weiß	7	25,40	9,53	27,94	12,70	218,44
<b>Etikettenbreite 25,40 mm – 6 oder 8 Zeilen pro Zoll – Rechteckig</b>									
DAT-149-502-10	10.000	Vinylgewebe	Weiß	8	25,40	23,80	25,40	25,40	228,60
DAT-150-632-10	10.000	Tedlar®	Weiß	8	25,40	23,80	25,40	25,40	228,60
<b>Etikettenbreite 28,58 mm – 8 oder 8 Zeilen pro Zoll</b>									
DAT-160-502-10	10.000	Vinylgewebe	Weiß	4	28,58	13,46	40,64	15,88	185,42
<b>Etikettenbreite 31,75 mm – 6 oder 8 Zeilen pro Zoll</b>									
DAT-2-637-10*	10.000	Tedlar®	Gelb	7	31,75	9,53	35,56	12,70	273,05
DAT-72-637-10	10.000	Tedlar®	Gelb	5	31,75	9,53	35,56	12,70	201,93
DAT-73-637-10	10.000	Tedlar®	Weiß	5	31,75	9,53	35,56	12,70	201,93
DAT-74-637-10	10.000	Tedlar®	Grau	5	31,75	9,53	35,56	12,70	201,93
DAT-10-637*-10	10.000	Tedlar®	Weiß	7	31,75	9,53	35,56	12,70	273,05
DAT-23-637*-10	10.000	Tedlar®	Grau	7	31,75	9,53	35,56	12,70	273,05
<b>Etikettenbreite 38,10 mm – 8 oder 8 Zeilen pro Zoll</b>									
BCDAT-8-619-5	5.000	Polyester	Weiß	4	38,10	6,35	40,64	9,53	185,42
BCDAT-8-652-5	5.000	Polyimid	Beige	4	38,10	6,35	40,64	9,53	185,42
<b>Etikettenbreite 40,64 mm – 8 oder 8 Zeilen pro Zoll</b>									
DAT-170-969-10	10.000	Polyester	Silber	4	40,64	9,53	43,18	12,70	195,58
<b>50,80 mm Etikettenbreite</b>									
BCDAT-10-619-10	10.000	Polyester	Weiß	3	50,80	9,53	53,34	12,70	182,88
BCDAT-10-652-10	10.000	Polyimid	Beige	3	50,80	9,53	53,34	12,70	182,88
DAT-64-502-10	10.000	Vinylgewebe	Weiß	3	50,80	9,53	53,34	12,70	182,88
DAT-12-502*-10	10.000	Vinylgewebe	Weiß	4	50,80	9,53	53,34	12,70	236,22
BCDAT-1-609-5	5.000	Papier	Weiß	3	50,80	22,86	53,34	25,40	182,88
BCDAT-1-619-5	5.000	Polyester	Weiß	3	50,80	22,86	53,34	25,40	182,88
DAT-77-969-5	5.000	Metallisierter Polyester	Silber	3	50,80	22,86	53,34	25,40	182,88
BCDAT-3-609-5	5.000	Papier	Weiß	3	50,80	36,50	53,34	38,10	182,88
BCDAT-3-619-5	5.000	Polyester	Weiß	3	50,80	36,50	53,34	38,10	182,88
DAT-79-969-5	5.000	Metallisierter Polyester	Silber	3	50,80	36,50	53,34	38,10	182,88
<b>Etikettenbreite 50,80 mm – 8 oder 8 Zeilen pro Zoll</b>									
BCDAT-9-619-5	5.000	Polyester	Weiß	3	50,80	6,35	53,34	9,53	182,88
BCDAT-9-652-5	5.000	Polyimid	Beige	3	50,80	6,35	53,34	9,53	182,88

\* Diese Größe kann nicht in Druckern mit einer schmalen Druckbahn (80 Spalten) verwendet werden. Identische Etiketten für eine schmale Druckbahn finden Sie auf Seite 158.  
**Hinweis:** Die in der Tabelle aufgeführten Etiketten sind nach Breite, Höhe, 3-stelliger Materialnummer (in der Artikelnummer enthalten) und Stanzznummer (in der Artikelnummer enthalten) geordnet.

# Etiketten-Übersicht nach Größe

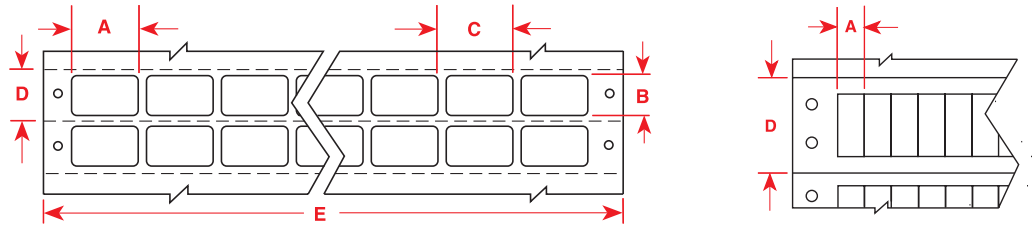

Artikelnummer	Stück pro Packung	Material	Farbe	Etiketten pro Reihe	Etikettenbreite (mm) A	Etikettenhöhe (mm) B	Horizontaler Vorschub (mm) C	Vertikaler Vorschub (mm) D	Bahnbreite (mm) E
<b>Etikettenbreite 76,20 mm – 6 oder 8 Zeilen pro Zoll</b>									
BCDAT-11-619-10	10.000	Polyester	Weiß	2	76,20	9,53	78,74	12,70	180,34
BCDAT-11-652-10	10.000	Polyimid	Beige	2	76,20	9,53	78,74	12,70	180,34
DAT-13-502-10	10.000	Vinylgewebe	Weiß	2	76,20	9,53	78,74	12,70	180,34
BCDAT-2-609-5	5.000	Papier	Weiß	2	76,20	22,86	78,74	25,40	180,34
BCDAT-2-619-5	5.000	Polyester	Weiß	2	76,20	22,86	78,74	25,40	180,34
DAT-78-969-5	5.000	Metallisierter Polyester	Silber	2	76,20	22,86	78,74	25,40	180,34
BCDAT-4-609-5	5.000	Papier	Weiß	2	76,20	36,50	78,74	38,10	180,34
BCDAT-4-619-5	5.000	Polyester	Weiß	2	76,20	36,50	78,74	38,10	180,34
DAT-80-969-5	5.000	Metallisierter Polyester	Silber	2	76,20	36,50	78,74	38,10	180,34
BCDAT-6-609-5	5.000	Papier	Weiß	2	76,20	48,26	78,74	50,80	180,34
BCDAT-6-619-5	5.000	Polyester	Weiß	2	76,20	48,26	78,74	50,80	180,34
DAT-82-969-5	5.000	Metallisierter Polyester	Silber	2	76,20	48,26	78,74	50,80	180,34
<b>Etikettenbreite 99,06 mm – 6 oder 8 Zeilen pro Zoll</b>									
BCDAT-5-609-5	5.000	Papier	Weiß	2	99,06	36,50	101,60	38,10	226,06
BCDAT-5-619-5	5.000	Polyester	Weiß	2	99,06	36,50	101,60	38,10	226,06
DAT-81-969-5	5.000	Metallisierter Polyester	Silber	2	99,06	36,50	101,60	38,10	226,06

**Hinweis:** Die in der Tabelle aufgeführten Etiketten sind nach Breite, Höhe, 3-stelliger Materialnummer (in der Artikelnummer enthalten) und Stanznummer (in der Artikelnummer enthalten) geordnet.

# Etiketten-Übersicht nach Größe

## Ohne Zwischenräume mit Perforation

### Rechteckig

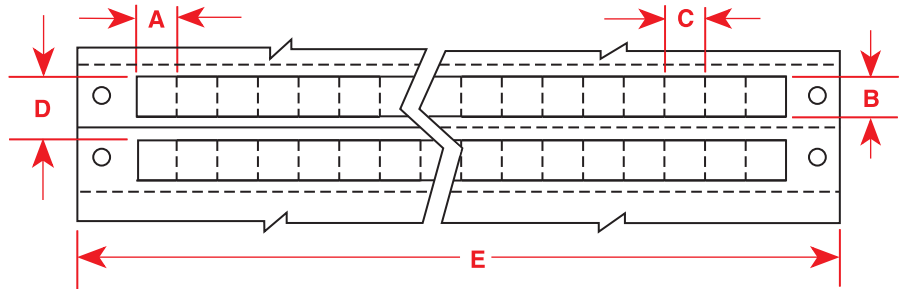

Artikelnummer	Stück pro Packung	Material	Farbe	Etiketten pro Reihe	Etikettenbreite (mm) A	Etikettenhöhe (mm) B	Horizontaler Vorschub (mm) C	Vertikaler Vorschub (mm) D	Bahnbreite (mm) E
<b>Etikettenbreite 7,62 mm – 6 oder 8 Zeilen pro Zoll</b>									
DAT-106-652-10	10.000	Polyimid	Beige	16	7,62	7,62	7,62	12,70	147,32
DAT-108-619-10	10.000	Polyester	Weiß	16	7,62	7,62	7,62	12,70	147,32
<b>Etikettenbreite 20,32 mm – 6 oder 8 Zeilen pro Zoll</b>									
DAT-101-652-10	10.000	Polyimid	Beige	10	20,32	5,08	20,32	8,46	228,60
DAT-102-619-10	10.000	Polyester	Weiß	10	20,32	5,08	20,32	8,46	228,60

**Hinweis:** Die in der Tabelle aufgeführten Etiketten sind nach Breite, Höhe, 3-stelliger Materialnummer (in der Artikelnummer enthalten) und Stanzznummer (in der Artikelnummer enthalten) geordnet.

## Ohne Zwischenräume mit Perforation

### Abgerundete Ecken

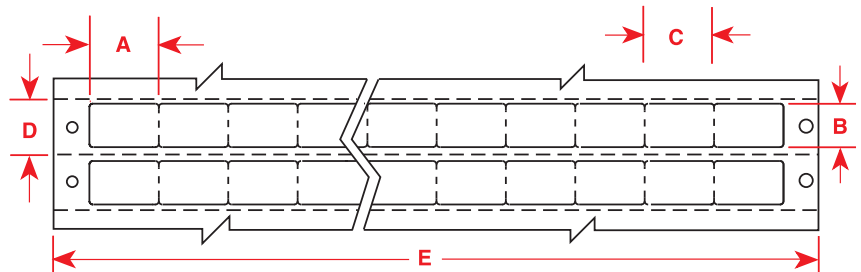

Artikelnummer	Stück pro Packung	Material	Farbe	Etiketten pro Reihe	Etikettenbreite (mm) A	Etikettenhöhe (mm) B	Horizontaler Vorschub (mm) C	Vertikaler Vorschub (mm) D	Bahnbreite (mm) E
<b>Etikettenbreite 6,35 mm – 8 oder 8 Zeilen pro Zoll</b>									
DAT-173-619-10	10.000	Polyester	Weiß	20	6,35	6,35	6,35	12,70	152,40
<b>Etikettenbreite 20,32 mm – 8 oder 8 Zeilen pro Zoll</b>									
DAT-103-652-10	10.000	Polyimid	Beige	10	20,32	12,70	20,32	15,88	228,60
DAT-104-619-10	10.000	Polyester	Weiß	10	20,32	12,70	20,32	15,88	228,60
DAT-105-110-10	10.000	Papier	Weiß	10	20,32	12,70	20,32	15,88	228,60

**Hinweis:** Die in der Tabelle aufgeführten Etiketten sind nach Breite, Höhe, 3-stelliger Materialnummer (in der Artikelnummer enthalten) und Stanzznummer (in der Artikelnummer enthalten) geordnet.

# Etiketten-Übersicht nach Größe

## Geteiltes Trägermaterial

Zum leichten Abziehen

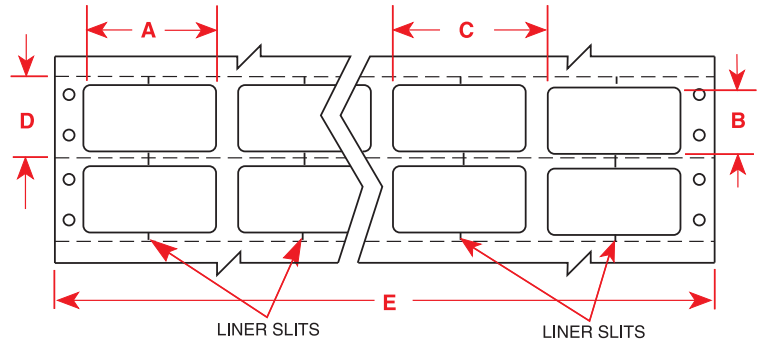

Artikelnummer	Stück pro Packung	Material	Farbe	Etiketten pro Reihe	Etikettenbreite (mm)	Etikettenhöhe (mm)	Horizontaler Vorschub (mm)	Vertikaler Vorschub (mm)	Bahnbreite (mm)
					A	B	C	D	
<b>Etikettenbreite 38,10 mm — 6 oder 8 Zeilen pro Zoll</b>									
BCDAT-12-619-10	10.000	Polyester	Weiß	4	38,10	19,05	43,18	25,40	193,04
DAT-3-637-10	10.000	Tedlar®	Weiß	4	38,10	19,05	43,18	25,40	193,04
DAT-4-637-10	10.000	Tedlar®	Gelb	4	38,10	19,05	43,18	25,40	193,04
DAT-48-693-10	10.000	Metallisierter Polyester	Silber	4	38,10	19,05	43,18	25,40	193,04
DAT-48-969-10	10.000	Metallisierter Polyester	Silber	4	38,10	19,05	43,18	25,40	193,04

**Hinweis:** Die in der Tabelle aufgeführten Etiketten sind nach Breite, Höhe, 3-stelliger Materialnummer (in der Artikelnummer enthalten) und Stanzznummer (in der Artikelnummer enthalten) geordnet.

## Mittige Perforierung (Vertikal)

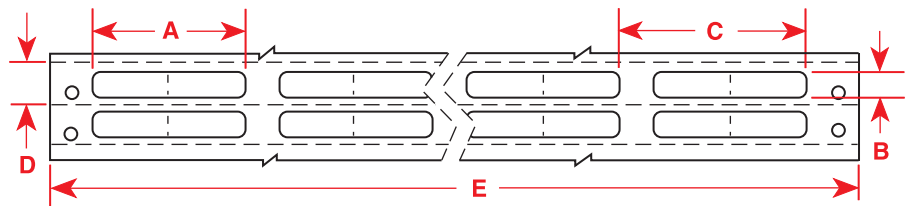

Artikelnummer	Stück pro Packung	Material	Farbe	Etiketten pro Reihe	Etikettenbreite (mm)	Etikettenhöhe (mm)	Horizontaler Vorschub (mm)	Vertikaler Vorschub (mm)	Bahnbreite (mm)
					A	B	C	D	
<b>Etikettenbreite 38,10 mm — 6 oder 8 Zeilen pro Zoll</b>									
DAT-28-121-10	10.000	Papier	Weiß	4	38,10	6,35	45,72	8,46	200,66
DAT-29-502-10	10.000	Vinylgewebe	Weiß	4	38,10	6,35	45,72	8,46	200,66

**Hinweis:** Die in der Tabelle aufgeführten Etiketten sind nach Breite, Höhe, 3-stelliger Materialnummer (in der Artikelnummer enthalten) und Stanzznummer (in der Artikelnummer enthalten) geordnet.

# Etiketten-Übersicht nach Größe

## Mittige Perforierung (Horizontal)

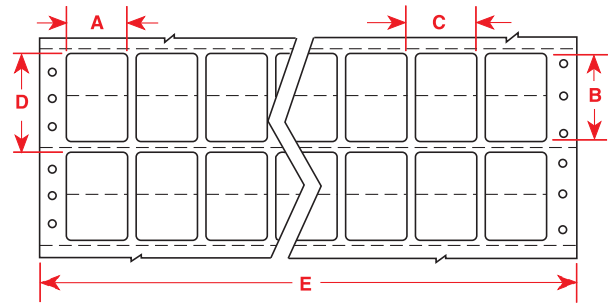

Artikelnummer	Stück pro Packung	Material	Farbe	Etiketten pro Reihe	Etikettenbreite (mm) A	Etikettenhöhe (mm) B	Horizontaler Vorschub (mm) C	Vertikaler Vorschub (mm) D	Bahnbreite (mm) E
<b>Etikettenbreite 25,40 mm – 6 oder 8 Zeilen pro Zoll</b>									
DAT-87-632-10	10.000	Polyvinylfluorid	Weiß	7	25,40	36,50	27,94	38,10	218,44

**Hinweis:** Die in der Tabelle aufgeführten Etiketten sind nach Breite, Höhe, 3-stelliger Materialnummer (in der Artikelnummer enthalten) und Stanzznummer (in der Artikelnummer enthalten) geordnet.

## Fälschungssichere Schlitz

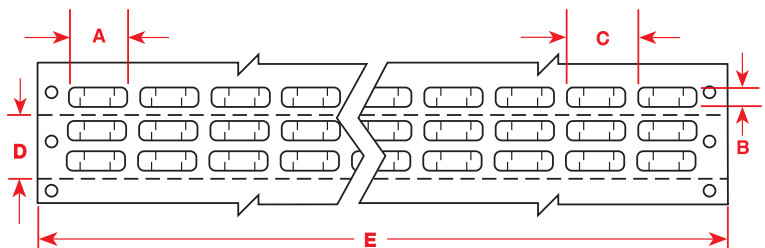

Artikelnummer	Stück pro Packung	Material	Farbe	Etiketten pro Reihe	Etikettenbreite (mm) A	Etikettenhöhe (mm) B	Horizontaler Vorschub (mm) C	Vertikaler Vorschub (mm) D	Bahnbreite (mm) E
<b>Etikettenbreite 16,51 mm – 8 oder 8 Zeilen pro Zoll</b>									
DAT-90-619-10	10.000	Polyester	Weiß	10	16,51	5,08	20,32	6,35	224,80
<b>Etikettenbreite 19,05 mm – 6 oder 8 Zeilen pro Zoll</b>									
DAT-92-619-10	10.000	Polyester	Weiß	9	19,05	6,35	22,86	8,46	228,60
<b>Etikettenbreite 22,86 mm – 6 oder 8 Zeilen pro Zoll</b>									
DAT-95-619-10	10.000	Polyester	Weiß	8	22,86	6,35	25,40	8,46	226,06

**Hinweis:** Die in der Tabelle aufgeführten Etiketten sind nach Breite, Höhe, 3-stelliger Materialnummer (in der Artikelnummer enthalten) und Stanzznummer (in der Artikelnummer enthalten) geordnet.

# Etiketten-Übersicht nach Größe

## Etiketten mit 1,57 mm schwarzem Rand

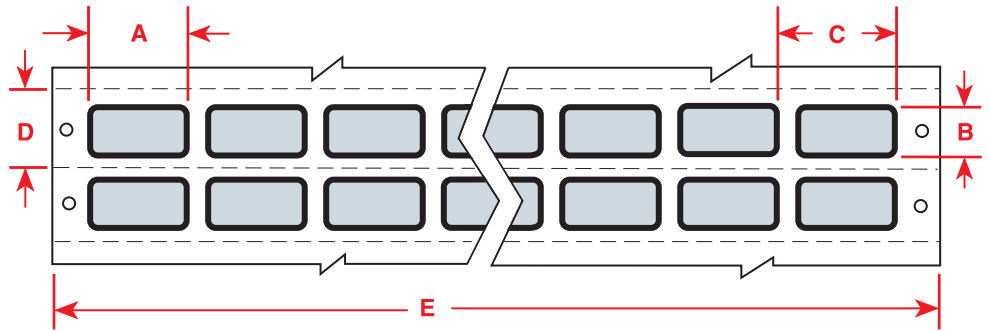

Artikelnummer	Stück pro Packung	Material	Farbe	Etiketten pro Reihe	Etikettenbreite (mm) A	Etikettenhöhe (mm) B	Horizontaler Vorschub (mm) C	Vertikaler Vorschub (mm) D	Bahnbreite (mm) E
<b>Etikettenbreite 25,40 mm – 6 oder 8 Zeilen pro Zoll</b>									
DAT-164-969-10	10.000	Metallisierter Polyester	Silber	7	25,40	12,70	27,94	17,02	218,44

**Hinweis:** Die in der Tabelle aufgeführten Etiketten sind nach Breite, Höhe, 3-stelliger Materialnummer (in der Artikelnummer enthalten) und Stanznummer (in der Artikelnummer enthalten) geordnet.

## Elektrostatistische Hinweisschilder

### Für die EPROM-Markierung

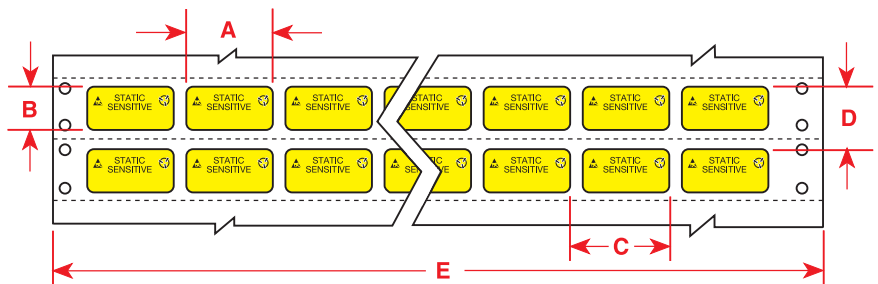

Artikelnummer	Stück pro Packung	Material	Farbe	Bedruckbarer Bereich	Etikettenbreite (mm) A	Etikettenhöhe (mm) B	Horizontaler Vorschub (mm) C	Vertikaler Vorschub (mm) D	Bahnbreite (mm) E
<b>Etikettenbreite 25,40 mm – 6 oder 8 Zeilen pro Zoll</b>									
SLDAT-1-502-10	10.000	Vinylgewebe	Schwarz auf Gelb	25,40 x 7,92	25,40	12,70	27,94	17,02	218,44
SLDAT-1-619-10	10.000	Polyester	Schwarz auf Gelb/Weiß	25,40 x 7,92	25,40	12,70	27,94	17,02	218,44

**Hinweis:** Die in der Tabelle aufgeführten Etiketten sind nach Breite, Höhe, 3-stelliger Materialnummer (in der Artikelnummer enthalten) und Stanznummer (in der Artikelnummer enthalten) geordnet.

## PermaShield™-Etiketten nach Größe

Das transparente Polyester-Schutzlaminat (B-966) überragt die Etikettenränder auf beiden Seiten um 3,18 mm.

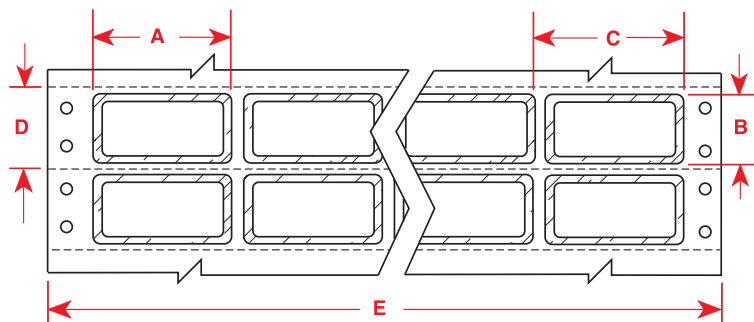

Artikelnummer	Stück pro Packung	Material	Farbe	Etiketten pro Reihe	Etikettenbreite (mm) A	Etikettenhöhe (mm) B	Horizontaler Vorschub (mm) C	Vertikaler Vorschub (mm) D	Bahnbreite (mm) E
<b>Etikettenbreite 25,40 mm – 6 oder 8 Zeilen pro Zoll</b>									
PSL-1-619-5	5.000	Polyester	Weiß	6	25,40	12,70	35,56	25,40	234,95
PSL-1-969-5	5.000	Metallisierter Polyester	Silber	6	25,40	12,70	35,56	25,40	234,95
<b>Etikettenbreite 38,10 mm – 6 oder 8 Zeilen pro Zoll</b>									
PSL-2-619-5	5.000	Polyester	Weiß	4	38,10	19,05	48,26	38,10	214,63
PSL-2-969-5	5.000	Metallisierter Polyester	Silber	4	38,10	19,05	48,26	38,10	214,63
<b>Etikettenbreite 50,80 mm – 6 oder 8 Zeilen pro Zoll</b>									
PSL-3-619-5	5.000	Polyester	Weiß	3	50,80	25,40	60,96	38,10	204,47
PSL-3-969-5	5.000	Metallisierter Polyester	Silber	3	50,80	25,40	60,96	38,10	204,47

**Hinweis:** Die in der Tabelle aufgeführten Etiketten sind nach Breite, Höhe, 3-stelliger Materialnummer (in der Artikelnummer enthalten) und Stanzznummer (in der Artikelnummer enthalten) geordnet.

# Klemmblockmarkierer nach Größe

## Endlosstreifen / Ein Etikett pro Reihe

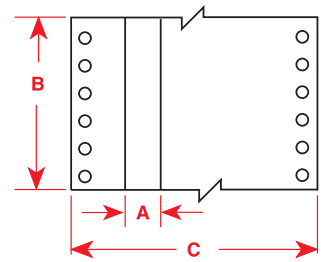

Artikelnummer	Meter pro Packung	Material	Farbe	Streifen pro Reihe	Etikettenbreite (mm) A	Etikettenhöhe (mm) B	Bahnbreite (mm) C
<b>Etikettenbreite 7,92 mm – 6 oder 8 Zeilen pro Zoll</b>							
DAT-157-502-2	50,80	Vinylgewebe	Weiß	1	7,92	Endlos	88,90
<b>Etikettenbreite 9,53 mm – 6 oder 8 Zeilen pro Zoll</b>							
DAT-158-502-2	50,80	Vinylgewebe	Weiß	1	9,53	Endlos	88,90

**Hinweis:** Die in der Tabelle aufgeführten Etiketten sind nach Breite, Höhe, 3-stelliger Materialnummer (in der Artikelnummer enthalten) und Stanznummer (in der Artikelnummer enthalten) geordnet.

## Endlosstreifen / Mehrere Etiketten pro Reihe

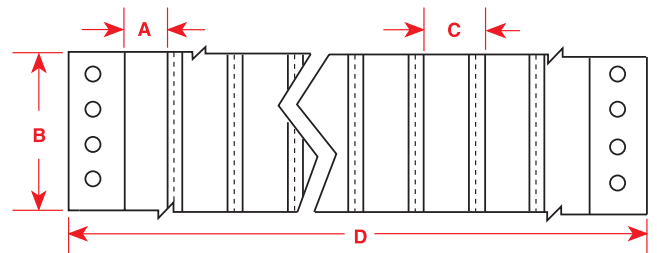

Artikelnummer	Meter pro Packung	Material	Farbe	Etiketten pro Reihe	Etikettenbreite (mm) A	Etikettenhöhe (mm) B	Horizontaler Vorschub (mm) C	Bahnbreite (mm) D
<b>Etikettenbreite 9,53 mm – 6 oder 8 Zeilen pro Zoll</b>								
DAT-100-502-7	177,80	Vinylgewebe	Weiß	8	9,53	50,30 m	12,70	127,00

**Hinweis:** Die in der Tabelle aufgeführten Etiketten sind nach Breite, Höhe, 3-stelliger Materialnummer (in der Artikelnummer enthalten) und Stanznummer (in der Artikelnummer enthalten) geordnet.

# Klemmblockmarkierer nach Größe

## Ohne Zwischenräume, transparent

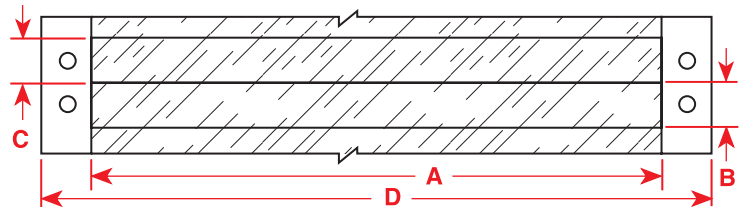

Artikelnummer	Stück pro Packung	Material	Farbe	Etiketten pro Reihe	Etikettenbreite (mm) A	Etikettenhöhe (mm) B	Vertikaler Vorschub (mm) C	Bahnbreite (mm) D
<b>Etikettenbreite 150,90 mm – 6 oder 8 Zeilen pro Zoll</b>								
DAT-169-621-2.5	2.500	Polyester	Transparent	1	190,50	12,70	12,70	218,95

**Hinweis:** Die in der Tabelle aufgeführten Etiketten sind nach Breite, Höhe, 3-stelliger Materialnummer (in der Artikelnummer enthalten) und Stanzznummer (in der Artikelnummer enthalten) geordnet.

## Vorgedruckt / Perforiert

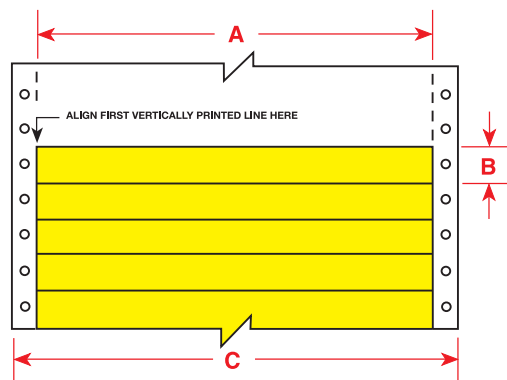

Artikelnummer	Stück pro Packung	Material	Farbe	Streifen pro Reihe	Streifenbreite (mm) A	Streifenhöhe (mm) B	Bahnbreite (mm) C
<b>Etikettenbreite 200,66 mm – 6 oder 8 Zeilen pro Zoll</b>							
DAT-177-124	150	Papier	Weiß	1	200,66	12,07	225,43
DAT-177-124-BL	150	Papier	Blau	1	200,66	12,07	225,43
DAT-177-124-BR	150	Papier	Braun	1	200,66	12,07	225,43
DAT-177-124-GR	150	Papier	Grün	1	200,66	12,07	225,43
DAT-177-124-GY	150	Papier	Grau	1	200,66	12,07	225,43
DAT-177-124-OR	150	Papier	Orange	1	200,66	12,07	225,43
DAT-177-124-PL	150	Papier	Violett	1	200,66	12,07	225,43
DAT-177-124-RD	150	Papier	Rot	1	200,66	12,07	225,43
DAT-177-124-YL	150	Papier	Gelb	1	200,66	12,07	225,43

**Hinweis:** Die in der Tabelle aufgeführten Etiketten sind nach Breite, Höhe, 3-stelliger Materialnummer (in der Artikelnummer enthalten) und Stanzznummer (in der Artikelnummer enthalten) geordnet.

# Selbstlaminierende Draht- und Kabelmarkierer nach Größe

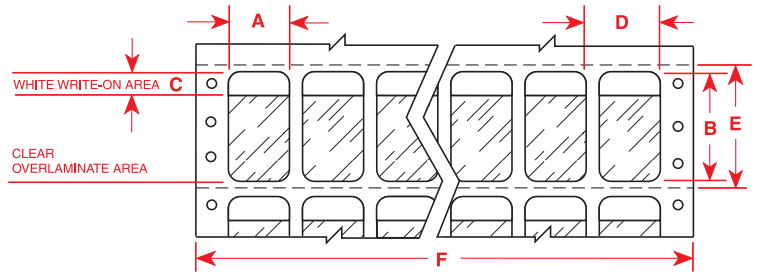

Artikelnummer	Stück pro Packung	Material	Etiketten pro Reihe	Etikettenbreite (mm) A	Etikettenhöhe (mm) B	Bedruckbare Höhe (mm) C	Horizontaler Vorschub (mm) D	Vertikaler Vorschub (mm) E	Bahnbreite (mm) F
<b>Etikettenbreite 12,70 mm – 6 oder 8 Zeilen pro Zoll</b>									
DAT-30-292*-1,-10	1.000/10.000	Vinyl	14	12,70	19,05	9,53	15,24	25,40	236,22
DAT-66-292-1,-10	1.000/10.000	Vinyl	12	12,70	19,05	9,53	15,24	25,40	205,74
DAT-71-642-10	10.000	Tedlar®	12	12,70	19,05	9,53	15,24	25,40	205,74
DAT-55-642*-10	10.000	Tedlar®	14	12,70	19,05	9,53	15,24	25,40	236,22
<b>Etikettenbreite 19,05 mm – 6 oder 8 Zeilen pro Zoll</b>									
DAT-36-292-1,-10	1.000/10.000	Vinyl	9	19,05	44,45	12,70	22,86	50,80	228,60
<b>Etikettenbreite 20,32 mm – 6 oder 8 Zeilen pro Zoll</b>									
DAT-7-292-1,-10	1.000/10.000	Vinyl	6	20,32	36,50	12,70	22,86	38,10	160,00
DAT-52-642-10	10.000	Tedlar®	6	20,32	36,50	12,70	22,86	38,10	160,00
<b>Etikettenbreite 25,40 mm – 6 oder 8 Zeilen pro Zoll</b>									
DAT-185-292-1,-2.5	1.000/2.500	Vinyl	7	25,40	63,50	19,05	27,94	76,20	218,44
DAT-187-292-1,-2.5	1.000/2.500	Vinyl	7	25,40	101,60	25,40	27,94	114,30	218,44
DAT-41-292*-1,-2.5	1.000/2.500	Vinyl	8	25,40	150,80	38,10	27,94	152,40	241,30
DAT-69-292-1,-2.5	1.000/2.500	Vinyl	7	25,40	150,80	38,10	27,94	152,40	213,36
DAT-69-292-BL**	2.500	Vinyl	7	25,40	150,80	38,10	27,94	152,40	213,36
DAT-69-292-BR**	2.500	Vinyl	7	25,40	150,80	38,10	27,94	152,40	213,36
DAT-69-292-GR**	2.500	Vinyl	7	25,40	150,80	38,10	27,94	152,40	213,36
DAT-69-292-GY**	2.500	Vinyl	7	25,40	150,80	38,10	27,94	152,40	213,36
DAT-69-292-OR**	2.500	Vinyl	7	25,40	150,80	38,10	27,94	152,40	213,36
DAT-69-292-PL**	2.500	Vinyl	7	25,40	150,80	38,10	27,94	152,40	213,36
DAT-69-292-RD**	2.500	Vinyl	7	25,40	150,80	38,10	27,94	152,40	213,36
DAT-69-292-YL**	2.500	Vinyl	7	25,40	150,80	38,10	27,94	152,40	213,36
DAT-42-292*-1,-2.5	1.000/2.500	Vinyl	8	25,40	188,90	38,10	27,94	190,50	241,30
DAT-70-292-1,-2.5	1.000/2.500	Vinyl	7	25,40	188,90	38,10	27,94	190,50	213,36
<b>Etikettenbreite 38,10 mm – 6 oder 8 Zeilen pro Zoll</b>									
DAT-186-292-1,-2.5	1.000/2.500	Vinyl	4	38,10	63,50	19,05	40,64	76,20	185,42
DAT-188-292-1,-2.5	1.000/2.500	Vinyl	4	38,10	101,60	25,40	40,64	114,30	185,42
<b>Etikettenbreite 48,26 mm – 6 oder 8 Zeilen pro Zoll</b>									
DAT-8-292*-1,-2.5	1.000/2.500	Vinyl	4	48,26	80,95	19,05	50,80	88,90	241,30
DAT-63-292-1,-2.5	1.000/2.500	Vinyl	3	48,26	80,95	19,05	50,80	88,90	190,50

\* Diese Größe kann nicht in Druckern mit einer schmalen Druckbahn (80 Spalten) verwendet werden. Identische Etiketten für eine schmale Druckbahn finden Sie auf Seite 158.

\*\*BL=Blau, BR=Braun, GR=Grün, GY=Grau, OR=Orange, PL=Violett, RD=Rot, YL=Gelb.

**Hinweis:** Die in der Tabelle aufgeführten Etiketten sind nach Breite, Höhe, 3-stelliger Materialnummer (in der Artikelnummer enthalten) und Stanznummer (in der Artikelnummer enthalten) geordnet.

# Selbstlaminierende Draht- und Kabelmarkierer nach Größe

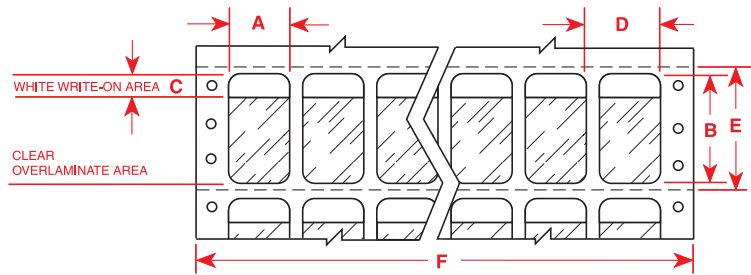

Artikelnummer	Stück pro Packung	Material	Etiketten pro Reihe	Etikettenbreite (mm) A	Etikettenhöhe (mm) B	Bedruckbare Höhe (mm) C	Horizontaler Vorschub (mm) D	Vertikaler Vorschub (mm) E	Bahnbreite (mm) F
<b>Etikettenbreite 50,80 mm – 6 oder 8 Zeilen pro Zoll</b>									
DAT-9-292*-1,-2.5	1.000/2.500	Vinyl	6	50,80	150,80	38,10	53,34	152,40	342,90
DAT-75-292-1,-2.5	1.000/2.500	Vinyl	3	50,80	150,80	38,10	53,34	152,40	177,80
DAT-75-292-BL**	2.500	Vinyl	3	50,80	150,80	38,10	53,34	152,40	177,80
DAT-75-292-BR**	2.500	Vinyl	3	50,80	150,80	38,10	53,34	152,40	177,80
DAT-75-292-GR**	2.500	Vinyl	3	50,80	150,80	38,10	53,34	152,40	177,80
DAT-75-292-GY**	2.500	Vinyl	3	50,80	150,80	38,10	53,34	152,40	177,80
DAT-75-292-OR**	2.500	Vinyl	3	50,80	150,80	38,10	53,34	152,40	177,80
DAT-75-292-PL**	2.500	Vinyl	3	50,80	150,80	38,10	53,34	152,40	177,80
DAT-75-292-RD**	2.500	Vinyl	3	50,80	150,80	38,10	53,34	152,40	177,80
DAT-75-292-YL**	2.500	Vinyl	3	50,80	150,80	38,10	53,34	152,40	177,80
DAT-14-292*-1,-2.5	1.000/2.500	Vinyl	4	50,80	188,90	38,10	55,88	190,50	238,76
DAT-65-292-1,-2.5	1.000/2.500	Vinyl	3	50,80	188,90	38,10	53,34	190,50	182,88
DAT-159-292-1,-2.5	1.000/2.500	Vinyl	3	50,80	214,30	38,10	53,34	215,90	182,88
DAT-159-292-BL**	2.500	Vinyl	3	50,80	214,30	38,10	53,34	215,90	182,88
DAT-159-292-BR**	2.500	Vinyl	3	50,80	214,30	38,10	53,34	215,90	182,88
DAT-159-292-GR**	2.500	Vinyl	3	50,80	214,30	38,10	53,34	215,90	182,88
DAT-159-292-GY**	2.500	Vinyl	3	50,80	214,30	38,10	53,34	215,90	182,88
DAT-159-292-OR**	2.500	Vinyl	3	50,80	214,30	38,10	53,34	215,90	182,88
DAT-159-292-PL**	2.500	Vinyl	3	50,80	214,30	38,10	53,34	215,90	182,88
DAT-159-292-RD**	2.500	Vinyl	3	50,80	214,30	38,10	53,34	215,90	182,88
DAT-159-292-YL**	2.500	Vinyl	3	50,80	214,30	38,10	53,34	215,90	182,88

\* Diese Größe kann nicht in Druckern mit einer schmalen Druckbahn (80 Spalten) verwendet werden. Identische Etiketten für eine schmale Druckbahn finden Sie auf Seite 158.

\*\*BL=Blau, BR=Braun, GR=Grün, GY=Grau, OR=Orange, PL=Violett, RD=Rot, YL=Gelb.

**Hinweis:** Die in der Tabelle aufgeführten Etiketten sind nach Breite, Höhe, 3-stelliger Materialnummer (in der Artikelnummer enthalten) und Stanznummer (in der Artikelnummer enthalten) geordnet.

# Selbstlaminierende Draht- und Kabelmarkierer nach Größe

## Ohne Zwischenräume

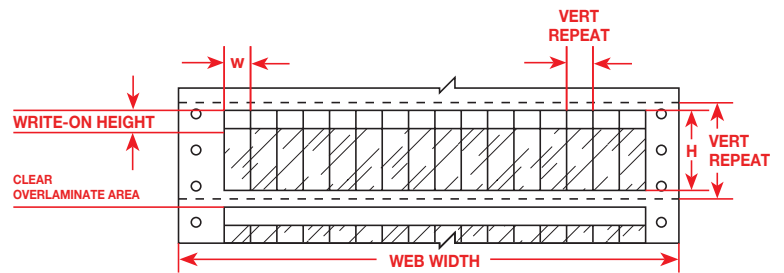

Artikelnummer	Stück pro Packung	Material	Etiketten pro Reihe	Etikettenbreite (mm) A	Etikettenhöhe (mm) B	Bedruckbare Höhe (mm) C	Horizontaler Vorschub (mm) D	Vertikaler Vorschub (mm) E	Bahnbreite (mm) F
<b>Etikettenbreite 7,62 mm – 6 oder 8 Zeilen pro Zoll</b>									
DAT-139-292-1,-10	1.000/10.000	Vinyl	16	7,62	19,05	9,53	7,62	25,40	147,32
DAT-142-292-1,-10	1.000/10.000	Vinyl	16	7,62	23,80	9,53	7,62	25,40	147,32
<b>Etikettenbreite 12,70 mm – 6 oder 8 Zeilen pro Zoll</b>									
DAT-145-292-1,-10	1.000/10.000	Vinyl	16	12,70	23,80	9,53	12,70	25,40	228,60
DAT-33-292-1,-10	1.000/10.000	Vinyl	16	12,70	36,50	12,70	12,70	38,10	228,60
DAT-53-642-1,-10	1.000/10.000	Tedlar®	16	12,70	36,50	12,70	12,70	38,10	228,60
SLSH-0515	1.000/10.000	Vinyl	16	12,70	36,50	12,70	12,70	38,10	228,60
<b>Etikettenbreite 20,32 mm – 6 oder 8 Zeilen pro Zoll</b>									
DAT-148-292-1,-10	1.000/10.000	Vinyl	10	20,32	23,80	9,53	20,32	25,40	228,60
<b>Etikettenbreite 25,40 mm – 6 oder 8 Zeilen pro Zoll</b>									
DAT-85-292-1,-10	1.000/10.000	Vinyl	8	25,40	19,05	9,53	25,40	25,40	228,60
DAT-85-292-BL**	2.500	Vinyl	8	25,40	19,05	9,53	25,40	25,40	228,60
DAT-85-292-BR**	2.500	Vinyl	8	25,40	19,05	9,53	25,40	25,40	228,60
DAT-85-292-GR**	2.500	Vinyl	8	25,40	19,05	9,53	25,40	25,40	228,60
DAT-85-292-GY**	2.500	Vinyl	8	25,40	19,05	9,53	25,40	25,40	228,60
DAT-85-292-OR**	2.500	Vinyl	8	25,40	19,05	9,53	25,40	25,40	228,60
DAT-85-292-PL**	2.500	Vinyl	8	25,40	19,05	9,53	25,40	25,40	228,60
DAT-85-292-RD**	2.500	Vinyl	8	25,40	19,05	9,53	25,40	25,40	228,60
DAT-85-292-YL**	2.500	Vinyl	8	25,40	19,05	9,53	25,40	25,40	228,60
DAT-151-292-1,-10	1.000/10.000	Vinyl	8	25,40	23,80	9,53	25,40	25,40	228,60
DAT-34-292-1,-10	1.000/10.000	Vinyl	8	25,40	36,50	12,70	25,40	38,10	228,60
DAT-34-292-BL**	2.500	Vinyl	8	25,40	36,50	12,70	25,40	38,10	228,60
DAT-34-292-BR**	2.500	Vinyl	8	25,40	36,50	12,70	25,40	38,10	228,60
DAT-34-292-GR**	2.500	Vinyl	8	25,40	36,50	12,70	25,40	38,10	228,60
DAT-34-292-GY**	2.500	Vinyl	8	25,40	36,50	12,70	25,40	38,10	228,60
DAT-34-292-OR**	2.500	Vinyl	8	25,40	36,50	12,70	25,40	38,10	228,60
DAT-34-292-PL**	2.500	Vinyl	8	25,40	36,50	12,70	25,40	38,10	228,60
DAT-34-292-RD**	2.500	Vinyl	8	25,40	36,50	12,70	25,40	38,10	228,60
DAT-34-292-YL**	2.500	Vinyl	8	25,40	36,50	12,70	25,40	38,10	228,60
DAT-54-642-10	10.000	Tedlar®	8	25,40	36,50	12,70	25,40	38,10	228,60
SLSH-1015	832	Vinyl	8	25,40	36,50	12,70	25,40	38,10	228,60
DAT-37-292-1,-10	1.000/10.000	Vinyl	8	25,40	57,15	19,05	25,40	63,50	228,60
DAT-37-292-BL**	2.500	Vinyl	8	25,40	57,15	19,05	25,40	63,50	228,60
DAT-37-292-BR**	2.500	Vinyl	8	25,40	57,15	19,05	25,40	63,50	228,60
DAT-37-292-GR**	2.500	Vinyl	8	25,40	57,15	19,05	25,40	63,50	228,60
DAT-37-292-GY**	2.500	Vinyl	8	25,40	57,15	19,05	25,40	63,50	228,60
DAT-37-292-OR**	2.500	Vinyl	8	25,40	57,15	19,05	25,40	63,50	228,60
DAT-37-292-PL**	2.500	Vinyl	8	25,40	57,15	19,05	25,40	63,50	228,60
DAT-37-292-RD**	2.500	Vinyl	8	25,40	57,15	19,05	25,40	63,50	228,60
DAT-37-292-YL**	2.500	Vinyl	8	25,40	57,15	19,05	25,40	63,50	228,60
SLSH-10225	608	Vinyl	8	25,40	57,15	19,05	25,40	63,50	228,60

\*\*BL=Blau, BR=Braun, GR=Grün, GY=Grau, OR=Orange, PL=Violett, RD=Rot, YL=Gelb.

**Hinweis:** Die in der Tabelle aufgeführten Etiketten sind nach Breite, Höhe, 3-stelliger Materialnummer (in der Artikelnummer enthalten) und Stanznummer (in der Artikelnummer enthalten) geordnet.

# Selbstlaminierende Draht- und Kabelmarkierer nach Größe

## Ohne Zwischenräume

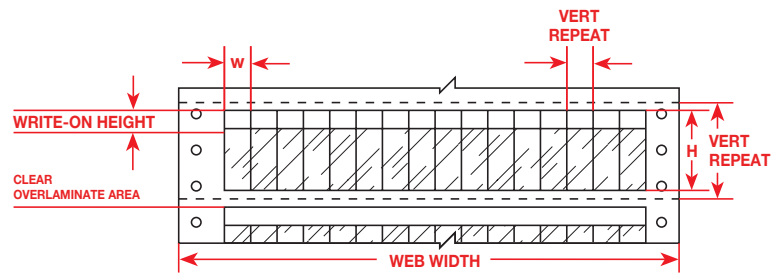

Artikelnummer	Stück pro Packung	Material	Etiketten pro Reihe	Etikettenbreite (mm)		Bedruckbare Höhe (mm)	Horizontaler Vorschub (mm)	Vertikaler Vorschub (mm)	Bahnbreite (mm)
				A	B				
<b>Etikettenbreite 25,40 mm (fortlaufend) - 6 oder 8 Zeilen pro Zoll</b>									
DAT-39-292-1,-2.5	1.000/2.500	Vinyl	8	25,40	95,25	25,40	25,40	101,60	228,60
DAT-39-292-BL**	2.500	Vinyl	8	25,40	95,25	25,40	25,40	101,60	228,60
DAT-39-292-BR**	2.500	Vinyl	8	25,40	95,25	25,40	25,40	101,60	228,60
DAT-39-292-GR**	2.500	Vinyl	8	25,40	95,25	25,40	25,40	101,60	228,60
DAT-39-292-GY**	2.500	Vinyl	8	25,40	95,25	25,40	25,40	101,60	228,60
DAT-39-292-OR**	2.500	Vinyl	8	25,40	95,25	25,40	25,40	101,60	228,60
DAT-39-292-PL**	2.500	Vinyl	8	25,40	95,25	25,40	25,40	101,60	228,60
DAT-39-292-RD**	2.500	Vinyl	8	25,40	95,25	25,40	25,40	101,60	228,60
DAT-39-292-YL**	2.500	Vinyl	8	25,40	95,25	25,40	25,40	101,60	228,60
SLSH-10375	408	Vinyl	8	25,40	95,25	25,40	25,40	101,60	228,60
<b>Etikettenbreite 50,80 mm – 6 oder 8 Zeilen pro Zoll</b>									
DAT-35-292-1,-10	1.000/10.000	Vinyl	4	50,80	36,50	12,70	50,80	38,10	228,60
SLSH-2015	416	Vinyl	4	50,80	36,50	12,70	50,80	38,10	228,60
DAT-38-292-1,-2.5	1.000/2.500	Vinyl	4	50,80	57,15	19,05	50,80	63,50	228,60
DAT-38-292-BL**	2.500	Vinyl	4	50,80	57,15	19,05	50,80	63,50	228,60
DAT-38-292-BR**	2.500	Vinyl	4	50,80	57,15	19,05	50,80	63,50	228,60
DAT-38-292-GR**	2.500	Vinyl	4	50,80	57,15	19,05	50,80	63,50	228,60
DAT-38-292-GY**	2.500	Vinyl	4	50,80	57,15	19,05	50,80	63,50	228,60
DAT-38-292-OR**	2.500	Vinyl	4	50,80	57,15	19,05	50,80	63,50	228,60
DAT-38-292-PL**	2.500	Vinyl	4	50,80	57,15	19,05	50,80	63,50	228,60
DAT-38-292-RD**	2.500	Vinyl	4	50,80	57,15	19,05	50,80	63,50	228,60
DAT-38-292-YL**	2.500	Vinyl	4	50,80	57,15	19,05	50,80	63,50	228,60
SLSH-20225	304	Vinyl	4	50,80	57,15	19,05	50,80	63,50	228,60
DAT-40-292-1,-2.5	1.000/2.500	Vinyl	4	50,80	95,25	25,40	50,80	101,60	228,60
DAT-40-292-BL**	2.500	Vinyl	4	50,80	95,25	25,40	50,80	101,60	228,60
DAT-40-292-BR**	2.500	Vinyl	4	50,80	95,25	25,40	50,80	101,60	228,60
DAT-40-292-GR**	2.500	Vinyl	4	50,80	95,25	25,40	50,80	101,60	228,60
DAT-40-292-GY**	2.500	Vinyl	4	50,80	95,25	25,40	50,80	101,60	228,60
DAT-40-292-OR**	2.500	Vinyl	4	50,80	95,25	25,40	50,80	101,60	228,60
DAT-40-292-PL**	2.500	Vinyl	4	50,80	95,25	25,40	50,80	101,60	228,60
DAT-40-292-RD**	2.500	Vinyl	4	50,80	95,25	25,40	50,80	101,60	228,60
DAT-40-292-YL**	2.500	Vinyl	4	50,80	95,25	25,40	50,80	101,60	228,60
SLSH-20375	204	Vinyl	4	50,80	95,25	25,40	50,80	101,60	228,60

\*\*BL=Blau, BR=Braun, GR=Grün, GY=Grau, OR=Orange, PL=Violett, RD=Rot, YL=Gelb.

**Hinweis:** Die in der Tabelle aufgeführten Etiketten sind nach Breite, Höhe, 3-stelliger Materialnummer (in der Artikelnummer enthalten) und Stanzznummer (in der Artikelnummer enthalten) geordnet.

# Selbstlaminiierende Draht- und Kabelmarkierer nach Größe

## Kabelmarkierer

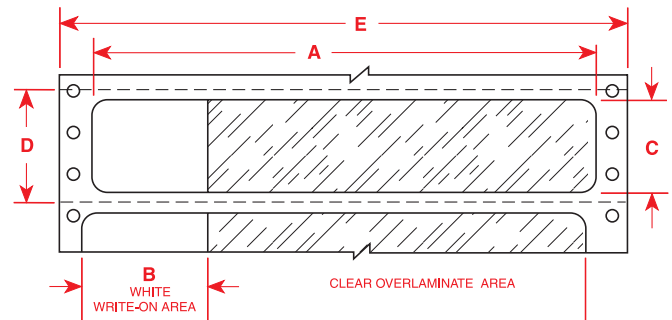

Artikelnummer	Stück pro Packung	Material	Etiketten pro Reihe	Etikettenhöhe (mm) A	Bedruckbare Höhe (mm) B	Etikettenbreite (mm) C	Vertikaler Vorschub (mm) D	Bahnbreite (mm) E
<b>Etikettenbreite 215,90 mm – 6 oder 8 Zeilen pro Zoll</b>								
DAT-162-292-1,-2.5	1.000/2.500	Vinyl	1	215,90	38,10	50,80	63,50	241,30

**Hinweis:** Die in der Tabelle aufgeführten Etiketten sind nach Breite, Höhe, 3-stelliger Materialnummer (in der Artikelnummer enthalten) und Stanznummer (in der Artikelnummer enthalten) geordnet.

## Kabelmarkierer nach Größe

### BradyWrap™

Endlosstreifen, zugeschnitten

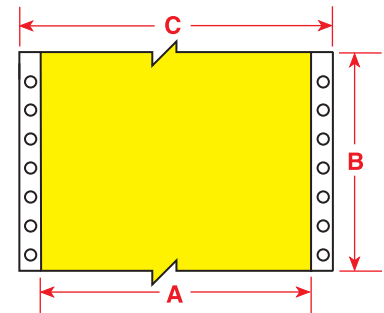

Artikelnummer	Rollenlänge (m)	Material	Farbe	Etikettenbreite (mm)		Etikettenhöhe (m)	Bahnbreite (mm) C	Max. Zeichen pro Zoll		
				A	B			5 Zeichen pro Zoll	10 Zeichen/Zoll	17 Zeichen/Zoll
<b>Etikettenbreite 25,40 mm – 6 oder 8 Zeilen pro Zoll</b>										
RCM-637-1.0-WT	30,48	Tedlar®	Weiß	25,40	30,48 m	91,44	4	9	15	
RCM-637-1.0-YL	30,48	Tedlar	Gelb	25,40	30,48 m	91,44	4	9	15	
<b>Etikettenbreite 38,10 mm – 6 oder 8 Zeilen pro Zoll</b>										
RCM-637-1.5-WT	30,48	Tedlar	Weiß	38,10	30,48 m	91,44	7	14	23	
RCM-637-1.5-YL	30,48	Tedlar	Gelb	38,10	30,48 m	91,44	7	14	23	
<b>Etikettenbreite 50,80 mm – 6 oder 8 Zeilen pro Zoll</b>										
RCM-330-2.0-WT	30,48	Polyolefin	Weiß	50,80	30,48 m	91,44	9	19	32	
RCM-330-2.0-YL	30,48	Polyolefin	Gelb	50,80	30,48 m	91,44	9	19	32	
RCM-637-2.0-WT	30,48	Tedlar	Weiß	50,80	30,48 m	91,44	9	19	32	
RCM-637-2.0-YL	30,48	Tedlar	Gelb	50,80	30,48 m	91,44	9	19	32	

Tedlar® ist ein eingetragenes Warenzeichen von DuPont.

**Hinweis:** Die in der Tabelle aufgeführten Etiketten sind nach Breite, Höhe, 3-stelliger Materialnummer (in der Artikelnummer enthalten) und Stanznummer (in der Artikelnummer enthalten) geordnet.

## Anhänger

### Kennzeichnung von Kabel- und Drahtbäumen

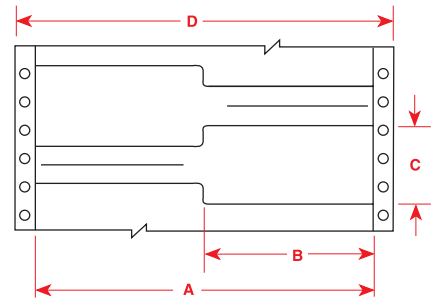

Artikelnummer	Stück pro Packung	Material	Farbe	Etiketten pro Reihe	Etikettenbreite (mm) A	Breite des bedruckbaren Bereichs (mm) B	Etikettenhöhe (mm) C	Bahnbreite (mm) D
<b>Etikettenbreite 114,30 mm (bedruckbarer Bereich 57,15 mm) – 6 oder 8 Zeilen pro Zoll</b>								
CT-1	1.800	B-503 (selbstverlöschend, Vinyl)	Weiß	2	114,30	57,15	25,40	139,70

**Hinweis:** Die in der Tabelle aufgeführten Etiketten sind nach Breite, Höhe, 3-stelliger Materialnummer (in der Artikelnummer enthalten) und Stanznummer (in der Artikelnummer enthalten) geordnet.

# BradyTag® -Etiketten nach Größe

## Bedruckbare Anhänger (nicht klebend)

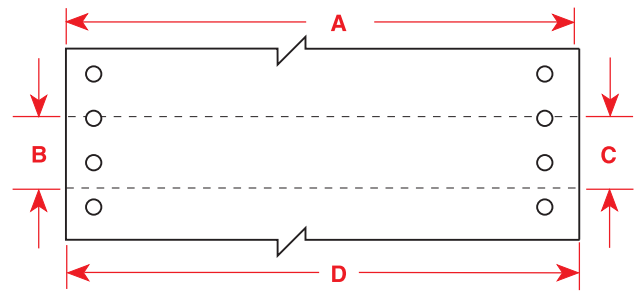

Artikelnummer	Stück pro Packung	Material	Farbe	Etiketten pro Reihe	Etikettenbreite (mm) A	Etikettenhöhe (mm) B	Vertikaler Vorschub (mm) C	Bahnbreite (mm) D
<b>50,80 mm Etikettenbreite</b>								
BT-7597W-2050	4.000	Polyethylen	Weiß		50,80	12,70		
<b>76,20 mm Etikettenbreite</b>								
BT-109W-3060-1	100	Polyethylen	Weiß	1	76,20	152,30	152,40	101,60
<b>95,25 mm Etikettenbreite</b>								
BT-109W-2037	100	Polyethylen	Weiß	1	95,25	50,80	50,80	120,65
<b>120,65 mm Etikettenbreite</b>								
BT-109W-2547	100	Polyethylen	Weiß	1	120,65	63,50	63,50	146,05

**Hinweis:** Die in der Tabelle aufgeführten Etiketten sind nach Breite, Höhe, 3-stelliger Materialnummer (in der Artikelnummer enthalten) und Stanznummer (in der Artikelnummer enthalten) geordnet.

## Nomex® Kabel- und Kabelbaummarkierer (nicht klebend)

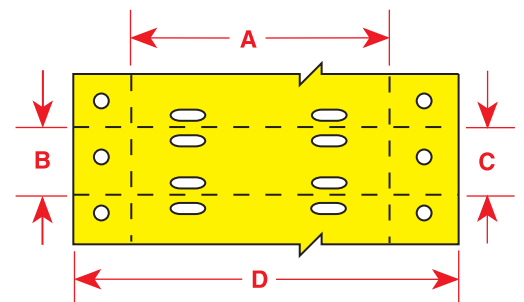

Artikelnummer	Stück pro Packung	Material	Farbe	Etiketten pro Reihe	Löcher pro Anhänger	Etikettenbreite (mm) A	Etikettenhöhe (mm) B	Vertikaler Vorschub (mm) C	Bahnbreite (mm) D
<b>Etikettenbreite 50,80 mm – 6 oder 8 Zeilen pro Zoll</b>									
BT-508-WT-2050	2.500	B-508 Nomex®	Weiß	1	4	50,80	12,70	12,70	76,20
BT-508-YL-2050	2.500	B-508 Nomex	Gelb	1	4	50,80	12,70	12,70	76,20
BT-508-WT-2075	2.500	B-508 Nomex	Weiß	1	6	50,80	19,05	19,05	76,20
BT-508-YL-2075	2.500	B-508 Nomex	Gelb	1	6	50,80	19,05	19,05	76,20

Nomex® ist ein eingetragenes Warenzeichen von DuPont.

**Hinweis:** Die in der Tabelle aufgeführten Etiketten sind nach Breite, Höhe, 3-stelliger Materialnummer (in der Artikelnummer enthalten) und Stanznummer (in der Artikelnummer enthalten) geordnet.

## Schläuche für die Draht- und Kabelkennzeichnung

### BradySleeve™ Bedruckbare Drahtmarkierer

Wählen Sie aus drei haltbaren Materialien:

#### **B-319 Nicht schrumpfendes Polyolefin**

- Eine kostengünstige Methode zur Drahtkennzeichnung
- Gestochen scharfe Beschriftung und hervorragende Wischfestigkeit
- Temperaturbereich: -40°C bis 105°C

#### **B-321 Wärmeschrumpfendes Polyolefin**

- Wärmeschrumpfende Materialien bilden eine äußerst enge Verbindung, d.h. der Markierer rutscht nicht vom Draht
- Äußerst öl- und lösungsmittelbeständig
- Temperaturbereich: -54°C bis 105°C

#### **B-322 Selbstverlöschendes, wärmeschrumpfendes Polyolefin**

- Geeignet für Anwendungen mit Bedarf an selbstverlöschenden Eigenschaften
- Entspricht den Entflammbarkeitsvorschriften von MIL-I-23053C
- Temperaturbereich: -40°C bis 105°C



Die haltbaren BradySleeve-Markierer sind für extreme Umfeldbedingungen geeignet und bieten stets eine gestochen scharfe Beschriftung. Die einzigartige Oberflächenbeschichtung „saugt“ die Tinte auf und nimmt sie dauerhaft und ohne zusätzliches Härten auf. BradySleeve-Markierer können mit zahlreichen Systemen bedruckt werden.



Die speziell geformten Kanten der BradySleeve-Markierer ermöglichen eine schnelle und problemlose Drahteinführung. Die Markierung legt sich um den Draht und verrutscht auch bei Schrumpfung nicht.

# Schläuche für die Draht- und Kabelkennzeichnung

## BradySleeve™ Bedruckbare Drahtmarkierer

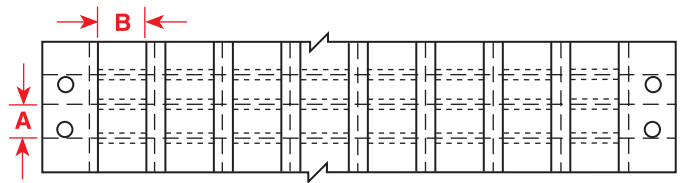

### 10,16 mm Schlauchbreite

Artikelnummer	Anzahl pro Packung	Schlauchhöhe A (mm)	Schlauchbreite B (mm)	Drahtdurchm. (mm)	AWG*	Druckt... Zeilen/Zoll	Schläuche pro Reihe
<b>B-319 Nicht schrumpfendes, weißes Polyolefin</b>							
CPS-0.4-2508-WT	10.000	6,35	10,16	0,76 - 2,54	16 - 22	8	8
CPS-0.4-3336-WT	10.000	8,46	10,16	2,28 - 3,81	12 - 16	6	8
CPS-0.4-3758-WT	10.000	9,53	10,16	3,18 - 4,45	10 - 12	8	8
CPS-0.4-5008-WT	10.000	12,70	10,16	4,06 - 6,35	8 - 10	6 oder 8	8

**Kleine Packungen:** Die Größe 10,16 mm ist in Verpackungseinheiten à 1.000 Stück erhältlich. Die Artikelnummer ändert sich von CPS in SCPS (CPS-0.4-2508-WT wird SCPS-0.4-2508-WT). Das „S“ weist auf kleine Packungen hin.

<b>B-321 Wärmeschrumpfendes, weißes Polyolefin</b>							
HCPS-0.4-2508-WT	10.000	6,35	10,16	0,89 - 1,90	16 - 22	8	8
HCPS-0.4-3336-WT	10.000	8,46	10,16	1,90 - 3,30	12 - 16	6	8
HCPS-0.4-3758-WT	10.000	9,53	10,16	3,30 - 4,06	10 - 12	8	8

**Kleine Packungen:** Die Größe 10,16 mm ist in Verpackungseinheiten à 1.000 Stück erhältlich. Die Artikelnummer ändert sich von HCPS in HSCPS (HCPS-0.4-2508-WT wird HSCPS-0.4-2508-WT). Das „S“ weist auf kleine Packungen hin.

<b>B-322 Selbstverlöschendes, wärmeschrumpfendes, weißes Polyolefin</b>							
SEHCPS-0.4-3336-W	10.000	8,46	10,16	1,90 - 3,30	12 - 16	6	8

**Kleine Packungen:** Die Größe 10,16 mm ist in Verpackungseinheiten à 1.000 Stück erhältlich. Die Artikelnummer ändert sich von SEHCPS in SEHCPS (SEHCPS-0.4-2508-W wird SEHCPS-0.4-2508-W). Das „S“ weist auf kleine Packungen hin.

### 22,86 mm Schlauchbreite

Artikelnummer	Anzahl pro Packung	Schlauchhöhe A (mm)	Schlauchbreite B (mm)	Drahtdurchm. (mm)	AWG*	Druckt... Zeilen/Zoll	Schläuche pro Reihe
<b>B-319 Nicht schrumpfendes, weißes Polyolefin</b>							
CPS-0.9-2508-WT	5.000	6,35	22,86	0,76 - 2,54	16 - 22	8	4
CPS-0.9-3336-WT	5.000	8,46	22,86	2,28 - 3,81	12 - 16	6	4
CPS-0.9-3758-WT	5.000	9,53	22,86	3,18 - 4,45	10 - 12	8	4
CPS-0.9-5008-WT	5.000	12,70	22,86	4,06 - 6,35	8 - 10	6 oder 8	4

**Kleine Packungen:** Die Größe 22,86 mm ist in Verpackungseinheiten à 500 Stück erhältlich. Die Artikelnummer ändert sich von CPS in SCPS (CPS-0.9-2508-WT wird SCPS-0.9-2508-WT). Das „S“ weist auf kleine Packungen hin.

<b>B-321 Wärmeschrumpfendes, weißes Polyolefin</b>							
HCPS-0.9-1008-WT	3.000	25,40	22,86	9,53 - 13,72	00 - 1	6 oder 8	4
HCPS-0.9-2508-WT	5.000	6,35	22,86	0,89 - 1,90	16 - 22	8	4
HCPS-0.9-3336-WT	5.000	8,46	22,86	1,90 - 3,30	12 - 16	6	4
HCPS-0.9-3758-WT	5.000	9,53	22,86	3,30 - 4,06	10 - 12	8	4
HCPS-0.9-5008-WT	5.000	12,70	22,86	4,06 - 5,97	8 - 10	6 oder 8	4
HCPS-0.9-6258-WT	5.000	15,87	22,86	5,97 - 7,36	6 - 8	8	4
HCPS-0.9-6676-WT	5.000	16,94	22,86	7,36 - 8,51	4 - 6	6	4
HCPS-0.9-7508-WT	3.000	19,05	22,86	8,51 - 9,91	2 - 4	8	4
HCPS-0.9-8336-WT	3.000	21,15	22,86	9,91 - 11,17	1 - 2	6	4

**Kleine Packungen:** Die Größe 22,86 mm ist in Verpackungseinheiten à 500 Stück erhältlich. Die Artikelnummer ändert sich von HCPS in HSCPS (HCPS-0.9-2508-WT wird HSCPS-0.9-2508-WT). Das „S“ weist auf kleine Packungen hin.

<b>B-322 Selbstverlöschend, wärmeschrumpfendes, weißes Polyolefin</b>							
SEHCPS-0.9-2508-W	5.000	6,35	22,86	0,89 - 1,90	16 - 22	8	4
SEHCPS-0.9-3336-W**	5.000	8,38	22,86	1,90 - 3,30	12 - 16	6	4
SEHCPS-0.9-3758-W	5.000	9,53	22,86	3,30 - 4,06	10 - 12	8	4
SEHCPS-0.9-5008-W	5.000	12,70	22,86	4,06 - 5,97	8 - 10	6 oder 8	4

**Kleine Packungen:** Die Größe 22,86 mm ist in Verpackungseinheiten à 500 Stück erhältlich. Die Artikelnummer ändert sich von SEHCPS in SEHCPS (SEHCPS-0.9-2508-W wird SEHCPS-0.9-2508-W). Das „S“ weist auf kleine Packungen hin.

\*Die ungefähren AWG-Angaben sind nur Richtlinien; die exakte Größe hängt von der Dicke der Isolation ab.

\*\*B-322 ist auch in gelb erhältlich. Ändern Sie bei der Bestellung das „W“ einfach in „Y“ (SEHCPS-0.9-7508-W wird zu SEHCPS-0.9-7508-Y).

# Schläuche für die Draht- und Kabelmarkierung

## BradySleeve™ Bedruckbare Drahtmarkierer

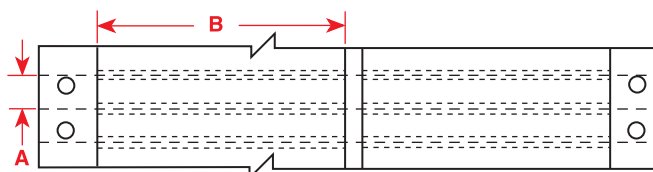

### 48,26 mm Schlauchbreite

Artikelnummer	Anzahl pro Packung	Schlauchhöhe A (mm)	Schlauchbreite B (mm)	Drahtdurchm. (mm)	AWG*	Druckt... Zeilen/Zoll	Schläuche pro Reihe
<b>B-319 Nicht schrumpfendes, weißes Polyolefin</b>							
CPS-1.9-2508-WT	2.500	6,35	48,26	0,76 - 2,54	16 - 22	8	2
CPS-1.9-3336-WT	2.500	8,38	48,26	2,28 - 3,81	12 - 16	6	2
CPS-1.9-3758-WT	2.500	9,53	48,26	3,18 - 4,45	10 - 12	8	2
CPS-1.9-5008-WT	2.500	12,70	48,26	4,06 - 6,35	8 - 10	6 oder 8	2

**Kleine Packungen:** Die Größe 48,26 mm ist in Verpackungseinheiten à 250 Stück erhältlich. Die Artikelnummer ändert sich von CPS in SCPS (CPS-1.9-2508-WT wird SCPS-1.9-2508-WT). Das „S“ weist auf kleine Packungen hin.

<b>B-321 Wärmeschrumpfendes, weißes Polyolefin</b>							
HCPS-1.9-2508-WT	2.500	6,35	48,26	0,89 - 1,90	16 - 22	8	2
HCPS-1.9-3336-WT	2.500	8,38	48,26	1,90 - 3,30	12 - 16	6	2
HCPS-1.9-3758-WT	2.500	9,53	48,26	3,30 - 4,06	10 - 12	8	2
HCPS-1.9-5008-WT	2.500	12,70	48,26	4,06 - 5,97	8 - 10	6 oder 8	2
HCPS-1.9-6258-WT	2.500	15,87	48,26	5,97 - 7,36	6 - 8	8	2
HCPS-1.9-6676-WT	2.500	16,94	48,26	7,36 - 8,51	4 - 6	6	2
HCPS-1.9-7508-WT	1.500	19,05	48,26	8,51 - 9,91	2 - 4	8	2
HCPS-1.9-8336-WT	1.500	21,15	48,26	9,91 - 11,17	1 - 2	6	2

**Kleine Packungen:** 48,26 mm ist in Verpackungseinheiten à 250 Stück erhältlich. Die Artikelnummer ändert sich von HCPS nach HSCPS (HCPS-1.9-2508-WT wird zu HSCPS-1.9-2508-WT). Das „S“ weist auf kleine Packungen hin.

<b>B-322 Selbstverlöschendes, wärmeschrumpfendes, weißes Polyolefin</b>							
SEHCPS-1.9-1008-YL	1.500	25,40	48,26	9,53 - 13,72	00 - 1	6 oder 8	2
SEHCPS-1.9-3758-W**	2.500	9,53	48,26	3,30 - 4,06	10 - 12	8	2
SEHCPS-1.9-5008-W	2.500	12,70	48,26	4,06 - 5,97	8 - 10	6 oder 8	2

**Kleine Packungen:** Die Größe 48,26 mm ist in Verpackungseinheiten à 250 Stück erhältlich. Die Artikelnummer ändert sich von SEHCPS in SEHCPS (SEHCPS-1.9-2508-W wird SEHCPS-1.9-2508-W). Das „S“ weist auf kleine Packungen hin.

\*\*B-322 Die Farbe gelb ist nur in Großpackungen erhältlich. Ändern Sie bei der Bestellung das „W“ einfach in „Y“ (SEHCPS-1.9-7508-W wird zu SEHCPS-1.9-7508-Y).

\*Die ungefähren AWG-Angaben sind nur Richtlinien; die exakte Größe hängt von der Dicke der Isolation ab.

# Schläuche für die Draht- und Kabelmarkierung

## 3:1 Schrumpfverhältnis, beidseitig bedruckbare PermaSleeve™-Drahtmarkierer

PermaSleeve-Markierer sind mit einem Schrumpfverhältnis von 3:1 lieferbar und somit für eine breit gefächerte Palette an Kabeldurchmessern pro Schlauchgröße geeignet.

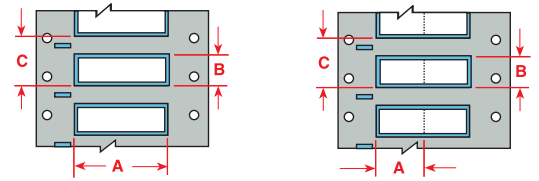

### 3:1 Schrumpfverhältnis, beidseitig bedruckbare, weiße PermaSleeve-Markierer aus Polyolefin (B-342)

Artikelnummer	Markierer pro Packung	Drahtdurchm. (mm)		AWG*	Markierbreite (mm)		Markierhöhe (mm)	Vertikaler Vorschub (mm)	Max. Bedruckbare Zeilen	Max. Zeichen pro Reihe		
		Min.	Max.		A	B				5 CPI	10 CPI	17,1 CPI
<b>50,80 mm Markierbreite</b>												
3PS-094-2-WT	2.500	0,58	– 2,03	28-18	50,80	4,60	12,70	1	9	18	30	
3PS-094-2-WT-S	500	0,58	– 2,03	28-18	50,80	4,60	12,70	1	9	18	30	
3PS-125-2-WT	2.500	1,17	– 2,79	22-16	50,80	6,00	12,70	1	9	18	30	
3PS-125-2-WT-S	500	1,17	– 2,79	22-16	50,80	6,00	12,70	1	9	18	30	
3PS-187-2-WT	2.500	1,57	– 3,81	18-12	50,80	8,50	16,00	2	9	18	30	
3PS-187-2-WT-S	500	1,57	– 3,81	18-12	50,80	8,50	16,00	2	9	18	30	
3PS-250-2-WT	2.500	2,39	– 5,46	16-10	50,80	11,15	19,05	2	9	18	30	
3PS-250-2-WT-S	500	2,39	– 5,46	16-10	50,80	11,15	19,05	2	9	18	30	
3PS-375-2-WT	1.000	3,18	– 8,13	12-6	50,80	16,40	25,40	4	9	18	30	
3PS-375-2-WT-S	250	3,18	– 8,13	12-6	50,80	16,40	25,40	4	9	18	30	
3PS-500-2-WT	500	4,75	– 11,43	8-1	50,80	21,60	31,75	5	9	18	30	
3PS-500-2-WT-S	250	4,75	– 11,43	8-1	50,80	21,60	31,75	5	9	18	30	

### 3:1 Schrumpfverhältnis, beidseitig bedruckbare, farbige PermaSleeve™-Markierer

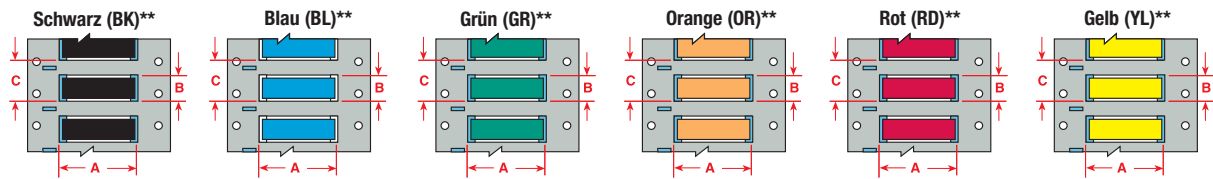

PermaSleeve-Markierer sind mit einem Schrumpfverhältnis von 3:1 lieferbar und somit für eine breit gefächerte Palette an Kabeldurchmessern pro Schlauchgröße geeignet.

### 3:1 Schrumpfverhältnis, beidseitig bedruckbare, farbige PermaSleeve-Markierer aus Polyolefin (B-342)

Artikelnummer	Markierer pro Packung	Drahtdurchmesser (mm)		AWG*	Markierbreite (mm)		Markierhöhe (mm)	Vertikaler Vorschub (mm)	Max. Bedruckbare Zeilen	Max. Zeichen pro Reihe		
		Min.	Max.		A	B				5 CPI	10 CPI	17,1 CPI
<b>50,80 mm Markierbreite</b>												
3PS-094-2-YL	2.500	0,58	– 2,03	28-18	50,80	4,60	12,70	1	9	18	30	
3PS-094-2**-S	500	0,58	– 2,03	28-18	50,80	4,60	12,70	1	9	18	30	
3PS-125-2-YL	2.500	1,17	– 2,79	22-16	50,80	6,00	12,70	1	9	18	30	
3PS-125-2**-S	500	1,17	– 2,79	22-16	50,80	6,00	12,70	1	9	18	30	
3PS-187-2-YL	2.500	1,57	– 3,81	18-12	50,80	8,50	15,88	2	9	18	30	
3PS-187-2**-S	500	1,57	– 3,81	18-12	50,80	8,50	16,00	2	9	18	30	
3PS-250-2-YL	2.500	2,39	– 5,46	16-10	50,80	11,15	19,05	2	9	18	30	
3PS-250-2**-S	500	2,39	– 5,46	16-10	50,80	11,15	19,05	2	9	18	30	
3PS-375-2-YL	1.000	3,18	– 8,13	12-6	50,80	16,40	25,40	4	9	18	30	
3PS-375-2**-S	250	3,18	– 8,13	12-6	50,80	16,40	25,40	4	9	18	30	
3PS-500-2-YL	500	4,75	– 11,43	8-1	50,80	21,60	31,75	5	9	18	30	
3PS-500-2**-S	250	4,75	– 11,43	8-1	50,80	21,60	31,75	5	9	18	30	

Bestellinformationen erhalten Sie bei Ihrem BRADY-Fachhändler oder beim unserem Customer Service.

\*\*Beim Bestellen einer Farbe den jeweiligen Farbcode YL (Gelb), RD (Rot), BL (Blau), OR (Orange), GR (Grün), BK (Schwarz) hinzufügen.

### 2:1 Schrumpfverhältnis, einseitig bedruckbare, farbige PermaSleeve-Markierer aus Polyolefin (B-342)

Artikelnummer	Markierer pro Packung	Drahtdurchmesser (mm)		AWG*	Markierbreite (mm)		Markierhöhe (mm)	Vertikaler Vorschub (mm)	Max. Bedruckbare Zeilen	Max. Zeichen pro Reihe	pro 10 CPI	Reihe 17,1 CPI
		Min.	Max.		A	B						
<b>50,80 mm Markierbreite</b>												
PS-1000-2-YL	250	11,43	– 24,13	1-500	50,80	42,16	50,80	11	9	18	30	
PS-1000-2-BK-S	100	11,43	– 24,13	1-500	50,80	42,16	50,80	11	9	18	30	

\* Basierend auf NEC-Isolationmessungen (National Electric Code) von THHN-Draht.

Die Schläuche können für kleinere Markierlängen perforiert werden. Je nach Gesamtlänge können die Schlauchmarkierer auf die Hälfte, Drittel oder Viertel der ursprünglichen Länge perforiert werden.

Bestellinformationen erhalten Sie bei Ihrem BRADY-Fachhändler oder bei unserem Customer Service.

# Drahtmarkierungssystem DuraSleeve®



## Mit den Brady DuraSleeve-Markierern sorgen Sie für eine dauerhafte Beschriftung

Das Drahtmarkierungssystem DuraSleeve kombiniert Leistung, Geschwindigkeit und Flexibilität. Es erstellt bedruckbare Einschübe, die ganz leicht in transparente Halter eingeführt werden können. Dieses System bietet gegenüber Ihrem derzeitigen Drahtmarkierungssystem unübertroffene Vorteile:

- Die Beschriftung kann jederzeit einfach geändert werden.
- Das Drahtmarkierungssystem DuraSleeve erfüllt aktuelle, technische Standards.
- Das Drahtmarkierungssystem DuraSleeve reduziert die Lagerhaltung durch „Just-in-Time“-Produktion von Markierern.
- Das Drahtmarkierungssystem DuraSleeve spart Zeit, indem es Beschriftungen bei Bedarf sofort druckt.
- Durch die Tragbarkeit des Drahtmarkierungssystem DuraSleeve haben Sie die Kennzeichnungslösungen vor Ort: SLV-DAT-PTR, ID PRO PLUS und LS2000.
- Das Drahtmarkierungssystem erhöht die Effizienz durch Datenimport von Computeranwendungen.
- Die Leistung des Drahtmarkierungssystem DuraSleeve entspricht bzw. übertrifft sämtliche derzeit von Ihnen verwendete Materialien.

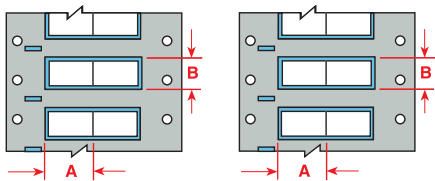

### Einschübe aus Polypropylen (B-389)

Artikelnummer	Drucksystem	Einschübe pro Reihe	Einschübe pro Rolle	Einschublänge (mm) A	Einschubhöhe (mm) B	Max. Druckzeilen	Max. Zeichen pro Reihe 10 CPI	17,1 CPI	20 CPI
<b>12,70 mm Einschubbreite</b>									
DMPF-4105-389	SLV-DAT-PTR	4	5.000	12,70	3,93	1	4	6	8
DMPF-4105-389-YL*	SLV-DAT-PTR	4	5.000	12,70	3,93	1	4	6	8
<b>25,40 mm Einschubbreite</b>									
DMPF-2111-389	SLV-DAT-PTR	2	2.500	25,40	3,93	1	9	15	19
DMPF-2111-389-YL*	SLV-DAT-PTR	2	2.500	25,40	3,93	1	9	15	19

\* Ein gelbes Produkt ist durch den Farbcode „YL“ am Ende der Artikelnummer gekennzeichnet.



Drahtmarkiereinschübe DuraSleeve passen in transparente Halter.

### Drahtmarkiererhalter DuraSleeve®

Artikelnummer	Halterlänge (mm)	Drahtdurchmesser (mm)	THHN-Art AWG	Halter pro Packung
DMC-1.3/3-15	15,00	1,30 – 3,00	20 – 12	1.000
DMC-1.3/3-30	30,00			500
DMC-2.5/5-15	15,00	2,50 – 5,00	16 – 10	1.000
DMC-2.5/5-30	30,00			500
DMC-4/10-15	15,00	4,00 – 10,00	10 – 4	500
DMC-4/10-30	30,00			200
DMC-8/16-15	15,00	8,00 – 16,00	6 – 250	500
DMC-8/16-30	30,00			200

MAKRO IDENT Kennzeichnungslösungen - Bussardstr. 24 - 82008 Unterhaching - TEL: 089-61565828 - Fax: -25